



# PEUGEOT **BOXER FURGON**

CIJENE VOZILA, OPREMA I  
TEHNIČKE KARAKTERISTIKE

U primjeni od 01.01.2021.

V5.2



**PEUGEOT**

Proizvođač: **Automobiles Peugeot**, Francuska

# PEUGEOT BOXER FURGON

CJENIK



	Tovarni prostor (m <sup>3</sup> )	kW/KS	Mjenjač	CO2 g/km	l/100 km	Prodajna cijena bez dodatnih opcija (kn)	
						bez PDV-a	s PDV-om
<b>U primjeni od 01.01.2021.</b>							
<b>BOXER COMFORT</b>							
330 L1H1 2.2 BlueHDi 120 S&S	8 m <sup>3</sup>	88/120	BVM6	225	8,6	169.720	212.150
330 L1H1 2.2 BlueHDi 140 S&S	8 m <sup>3</sup>	103/140	BVM6	227	8,6	173.320	216.650
333 L2H1 2.2 BlueHDi 140 S&S	10 m <sup>3</sup>	103/140	BVM6	230	8,8	181.020	226.275
333 L2H1 2.2 BlueHDi 165 S&S	10 m <sup>3</sup>	121/165	BVM6	231	8,8	187.020	233.775
333 L2H2 2.2 BlueHDi 120 S&S	11,5 m <sup>3</sup>	88/120	BVM6	243	9,2	181.270	226.588
333 L2H2 2.2 BlueHDi 140 S&S	11,5 m <sup>3</sup>	103/140	BVM6	243	9,2	184.870	231.088
333 L2H2 2.2 BlueHDi 165 S&S	11,5 m <sup>3</sup>	121/165	BVM6	242	9,1	190.870	238.588
335 L2H2 2.2 BlueHDi 120 S&S	11,5 m <sup>3</sup>	88/120	BVM6	246	9,4	185.120	231.400
335 L2H2 2.2 BlueHDi 140 S&S	11,5 m <sup>3</sup>	103/140	BVM6	246	9,4	188.720	235.900
335 L2H2 2.2 BlueHDi 165 S&S	11,5 m <sup>3</sup>	121/165	BVM6	243	9,2	194.720	243.400
335 L3H2 2.2 BlueHDi 120 S&S	13 m <sup>3</sup>	88/120	BVM6	247	9,4	188.970	236.213
335 L3H2 2.2 BlueHDi 140 S&S	13 m <sup>3</sup>	103/140	BVM6	247	9,4	192.570	240.713
335 L3H2 2.2 BlueHDi 165 S&S	13 m <sup>3</sup>	121/165	BVM6	244	9,3	198.570	248.213
335 L3H3 2.2 BlueHDi 140 S&S	15m <sup>3</sup>	103/140	BVM6	260	9,9	196.420	245.525
335 L3H3 2.2 BlueHDi 165 S&S	15m <sup>3</sup>	121/165	BVM6	257	9,8	202.420	253.025
435 L4H2 2.2 BlueHDi 140 S&S	15 m <sup>3</sup>	103/140	BVM6	255	9,7	199.420	249.275
435 L4H2 2.2 BlueHDi 165 S&S	15 m <sup>3</sup>	121/165	BVM6	252	9,6	205.420	256.775
435 L4H3 2.2 BlueHDi 140 S&S	17 m <sup>3</sup>	103/140	BVM6	268	10,2	203.270	254.088
435 L4H3 2.2 BlueHDi 165 S&S	17 m <sup>3</sup>	121/165	BVM6	264	10,0	209.270	261.588
<b>BOXER COMFORT PACK</b>							
333 L2H1 2.2 BlueHDi 140 S&S	10 m <sup>3</sup>	103/140	BVM6	230	8,8	194.120	242.650
333 L2H1 2.2 BlueHDi 165 S&S	10 m <sup>3</sup>	121/165	BVM6	231	8,8	200.120	250.150
333 L2H2 2.2 BlueHDi 120 S&S	11,5 m <sup>3</sup>	88/120	BVM6	243	9,2	194.370	242.963
333 L2H2 2.2 BlueHDi 140 S&S	11,5 m <sup>3</sup>	103/140	BVM6	243	9,2	197.970	247.463
333 L2H2 2.2 BlueHDi 165 S&S	11,5 m <sup>3</sup>	121/165	BVM6	242	9,1	203.970	254.963
335 L2H2 2.2 BlueHDi 120 S&S	11,5 m <sup>3</sup>	88/120	BVM6	246	9,4	198.220	247.775
335 L2H2 2.2 BlueHDi 140 S&S	11,5 m <sup>3</sup>	103/140	BVM6	246	9,4	201.820	252.275
335 L2H2 2.2 BlueHDi 165 S&S	11,5 m <sup>3</sup>	121/165	BVM6	243	9,2	207.820	259.775
335 L3H2 2.2 BlueHDi 120 S&S	13 m <sup>3</sup>	88/120	BVM6	247	9,4	202.070	252.588
335 L3H2 2.2 BlueHDi 140 S&S	13 m <sup>3</sup>	103/140	BVM6	247	9,4	205.670	257.088
335 L3H2 2.2 BlueHDi 165 S&S	13 m <sup>3</sup>	121/165	BVM6	244	9,3	211.670	264.588
335 L3H3 2.2 BlueHDi 140 S&S	15m <sup>3</sup>	103/140	BVM6	260	9,9	209.520	261.900
335 L3H3 2.2 BlueHDi 165 S&S	15m <sup>3</sup>	121/165	BVM6	257	9,8	215.520	269.400
435 L4H2 2.2 BlueHDi 140 S&S	15 m <sup>3</sup>	103/140	BVM6	255	9,7	212.520	265.650
435 L4H2 2.2 BlueHDi 165 S&S	15 m <sup>3</sup>	121/165	BVM6	252	9,6	218.520	273.150
435 L4H3 2.2 BlueHDi 140 S&S	17 m <sup>3</sup>	103/140	BVM6	268	10,2	216.370	270.463
435 L4H3 2.2 BlueHDi 165 S&S	17 m <sup>3</sup>	121/165	BVM6	264	10,0	222.370	277.963

## FURGON Comfort:

Sustav za kontrolu stabilnosti (ESP)  
 Sustav za pomoć pri kretanju na uzbrdici (Hill Assist)  
 ABS sa sustavom za pomoć kod naglog kočenja  
 Sustav za pomoć kod naglog kočenja (AFU)  
 Servo upravljač  
 Zračni jastuk za vozača  
 Priprema za radio (bez zvučnika), DAB antena  
 Električni podizači prednjih stakala  
 Vozačevo sjedalo podesivo po visini  
 Daljinsko centralno zaključavanje  
 Pregradna stijena između prostora za putnike i prostora za teret  
 Vozačevo sjedalo podesivo po visini + klupa za dva putnika  
 Krovni spremišni prostor  
 El. podesivi i grijani vanjski retrovizori  
 Sigurnosni pojas s pirotehničkim zatezačem  
 Automatsko zaključavanje u vožnji  
 Mjenjač vozila 435 ima kraći konačni omjer brzina od vozila 330 i 335  
 Automatsko osvjetljenje prostora za putnike  
 Djelomična bočna zaštita teretnog prostora osim za L4  
 Desna limena klizna vrata, limena zadnja krilna vrata  
 Paket za pušače

## FURGON Comfort Pack (dodatno na Comfort):

Ručno podesiv klima uređaj  
 Radio MP3 sa 5" LCD zaslonom na dodir  
 Digitalni radio prijemnik DAB  
 USB priključak, streaming audio + STEREO Jack  
 Sustav za handsfree telefoniranje BLUETOOTH  
 Vozačevo sjedalo + klupa za dva putnika  
 Vozačevo sjedalo podesivo u leđnom dijelu sa naslonom za ruke  
 Tempomat i limitator brzine  
 Stražnji senzori za pomoć pri parkiranju (zvučni signal)  
 Pretinac sa poklopcem

## PEUGEOT BOXER FURGON S DVA REDA SJEDALA

	Tovarni prostor (m <sup>3</sup> )	kW/KS	Mjenjač	CO2 g/km	l/100 km	Prodajna cijena bez dodatnih opcija (kn)	
						bez PDV-a	s PDV-om
<b>U primjeni od 01.08.2019.</b>							
<b>BOXER FURGON DVA REDA SJEDALA</b>							
<b>Srednji međuosovinski razmak</b>							
333 L2H1 2.2 BlueHDi 140 S&S	<b>5,96 m<sup>3</sup></b>	103/140	BVM6	NP	NP	<b>203.694,00</b>	254.617,50
<b>Dugi međuosovinski razmak (dvostruko podignut)</b>							
435 L4H2 2.2 BlueHDi 140 S&S	<b>10,35 m<sup>3</sup></b>	103/140	BVM6	NP	NP	<b>235.194,00</b>	293.992,50

### FURGON CABIN CREW:

Sustav za kontrolu stabilnosti (ESP)  
 Sustav za pomoć pri kretanju na uzbrdici (Hill Assist)  
 ABS sa sustavom za pomoć kod naglog kočenja  
 Sustav za pomoć kod naglog kočenja (AFU)  
 Servo upravljač  
 Zračni jastuk za vozača  
 Priprema za radio (bez zvučnika), DAB antena  
 Električni podizači prednjih stakala  
 Vozačevo sjedalo podesivo po visini  
 Sjedalo vozača s naslonom za ruku  
 Sjedalo vozača s podešavanjem u lumbalnom dijelu  
 Daljinsko centralno zaključavanje  
 Pregradna stijena između prostora za putnike i prostora za teret  
 Djelomična bočna zaštita teretnog prostora (osim L4)  
 Vozačevo sjedalo + klupa za dva putnika  
 Krovni spremišni prostor  
 Desna ostakljena klizna vrata  
 Limena zadnja krilna vrata  
 Sigurnosni pojas s pirotehničkim zatezačem  
 Automatsko zaključavanje u vožnji  
 Mjenjač vozila 435 ima kraći konačni omjer brzina od vozila 333

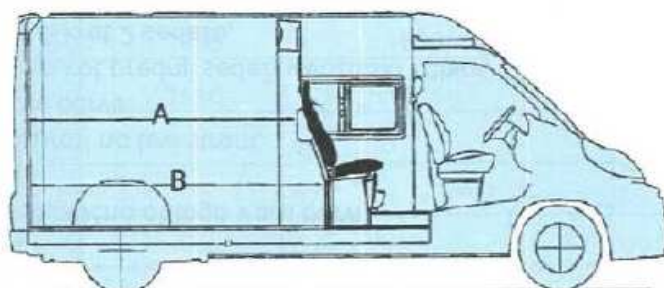

	A	B
Fourgon L2	1,92	2,07
Fourgon L3	2,50	2,66
Fourgon L4	2,87	3,02

# PEUGEOT BOXER ŠASIJA & SANDUK



	kW/KS	Mjenjač	CO2 g/km	l/100 km	Prodajna cijena bez dodatnih opcija (kn)	
					bez PDV-a	s PDV-om
<b>U primjeni od 01.01.2021.</b>						
<b>BOXER ŠASIJA</b>						
<b>Šasija s kabinom</b>						
335 L2S 2.2 BlueHDi 140 S&S	103/140	BVM6	NP	NP	<b>172.790</b>	215.988
435 L3 2.2 BlueHDi 140 S&S	103/140	BVM6	268	10,2	<b>177.720</b>	222.150
435 L3 2.2 BlueHDi 165 S&S	121/165	BVM6	269	10,2	<b>183.720</b>	229.650
435 L4 2.2 BlueHDi 140 S&S	103/140	BVM6	269	10,2	<b>181.570</b>	226.963
435 L4 2.2 BlueHDi 165 S&S	121/165	BVM6	270	10,3	<b>187.570</b>	234.463
<b>Šasija s duplom kabinom</b>						
435 L3 2.2 BlueHDi 140 S&S	103/140	BVM6	283	10,8	<b>187.520</b>	234.400
435 L3 2.2 BlueHDi 165 S&S	121/165	BVM6	284	10,8	<b>193.520</b>	241.900
435 L4 2.2 BlueHDi 140 S&S	103/140	BVM6	284	10,8	<b>191.370</b>	239.213
435 L4 2.2 BlueHDi 165 S&S	121/165	BVM6	285	10,9	<b>197.370</b>	246.713
<b>Sanduk s kabinom</b>						
435 L3 2.2 BlueHDi 140 S&S	103/140	BVM6	279	10,6	<b>188.220</b>	235.275
435 L3 2.2 BlueHDi 165 S&S	121/165	BVM6	280	10,6	<b>194.220</b>	242.775
435 L4 2.2 BlueHDi 140 S&S	103/140	BVM6	281	10,7	<b>192.070</b>	240.088
435 L4 2.2 BlueHDi 165 S&S	121/165	BVM6	281	10,7	<b>198.070</b>	247.588
<b>Sanduk s duplom kabinom</b>						
435 L3 2.2 BlueHDi 140 S&S	103/140	BVM6	291	11,1	<b>198.020</b>	247.525
435 L3 2.2 BlueHDi 165 S&S	121/165	BVM6	292	11,1	<b>204.020</b>	255.025
435 L4 2.2 BlueHDi 140 S&S	103/140	BVM6	293	11,2	<b>201.870</b>	252.338
435 L4 2.2 BlueHDi 165 S&S	121/165	BVM6	293	11,2	<b>207.870</b>	259.838

## ŠASIJA S KABINOM:

Sustav za kontrolu stabilnosti (ESP)  
 Sustav za pomoć pri kretanju na uzbrdici (Hill Assist)  
 ABS sa sustavom za pomoć kod naglog kočenja  
 Sustav za pomoć kod naglog kočenja (AFU)  
 Servo upravljač  
 Zračni jastuk za vozača  
 Priprema za radio (bez zvučnika), DAB antena  
 Električni podizači prednjih stakala  
 Vozačevo sjedalo podesivo po visini  
 Sjedalo vozača s naslonom za ruku  
 Sjedalo vozača s podešavanjem u lumbalnom dijelu  
 Centralno zaključavanje s daljinskim upravljačem  
 Vozačevo sjedalo + klupa za dva putnika  
 Krovni spremišni prostor  
 El. podesivi i grijani vanjski retrovizori  
 Klupa za četiri putnika u drugom redu (samo dupla kabina)  
 Sigurnosni pojas s pirotehničkim zatezačem  
 Automatsko zaključavanje pri pokretanju vozila  
 Mjenjač vozila 435 ima kraći konačni omjer brzina  
 od vozila 330 i 335  
 Paket za pušače



## SANDUK S KABINOM:

Sustav za kontrolu stabilnosti (ESP)  
 Sustav za pomoć pri kretanju na uzbrdici (Hill Assist)  
 ABS sa sustavom za pomoć kod naglog kočenja  
 Sustav za pomoć kod naglog kočenja (AFU)  
 Servo upravljač  
 Zračni jastuk za vozača  
 Priprema za radio (bez zvučnika), DAB antena  
 Električni podizači prednjih stakala  
 Vozačevo sjedalo podesivo po visini  
 Sjedalo vozača s naslonom za ruku  
 Sjedalo vozača s podešavanjem u lumbalnom dijelu  
 Centralno zaključavanje s daljinskim upravljačem  
 Vozačevo sjedalo + klupa za dva putnika  
 Krovni spremišni prostor  
 El. podesivi i grijani vanjski retrovizori  
 Nadogradnja u sandučar  
 Sigurnosni pojas s pirotehničkim zatezačem  
 Automatsko zaključavanje pri pokretanju vozila  
 Mjenjač vozila 435 ima kraći konačni omjer brzina  
 od vozila 335  
 Paket za pušače





# PEUGEOT BOXER

## CJENIK OPCIJA

U primjeni od 01.01.2021.

Cijene u kunama

Opcije	Ograničenja	Kod	Uključuje	Cijene u kunama	
				Cijena s PDV-om	Cijena bez PDV-a
<b>BOXER FURGON / CABIN CREW / ŠASIJA / SANDUK</b>					
Hill descent control sustav + sustav kontroliranog proklizavanja <b>Grip Control (uključuje gume M+S ovisno od izvedbe)</b>		UF04	MI32	2.750	2.200
Električno preklapivi retrovizori		HU02		1.750	1.400
Svjetla za maglu		PR01		1.375	1.100
LED prednja dnevna svjetla		FE10		3.250	2.600
LED prednja dnevna svjetla, uključuje bočna svjetla za osvjjetljenje pristupa vozilu	Samo za furgon L4	FE12		3.250	2.600
Klima uređaj ručne prilagodbe s hlađenim pretincem u kabini	Samo Comfort	RE01		9.375	7.500
Klima uređaj automatski s hlađenim pretincem u kabini		RE07		15.000	12.000
Klima uređaj automatski s hlađenim pretincem u kabini	Samo Comfort Pack	RE07		2.875	2.300
Ostakljena stražnja krilna vrata s grijanim staklom		VC02		2.250	1.800
Ostakljena desna bočna klizna vrata (nije moguće za verzije visine H3)	Samo za furgon	PC11		1.125	900
Lijeva bočna klizna vrata (nije moguće za verzije visine H3)		PC12		4.625	3.700
Ostakljena lijeva bočna klizna vrata (staklo na lijevim i desnim vratima)		PC13		5.875	4.700
Zračni jastuk za suvozača, bez središnjeg pišačkog stola		NN01		2.000	1.600
Stražnji parking senzori (samo za furgon)	U seriji na Comfort Pack	UB01		2.813	2.250
Stražnji parking senzori i kamera za pomoć pri vožnji u nazad (samo furgon)		UB09	RC60	10.125	8.100
	Samo Comfort Pack	UB09		3.125	2.500
Sustav za aktivni nadzor mrtvog kuta		AO01		7.000	5.600
	Samo Comfort Pack	AO01		3.125	2.500
Paket Gradilište (zaštita ispod motora, Hill descent control sustav + inteligentni sustav kontroliranog proklizavanja)		J2RC	MI32	3.750	3.000
Paket Grijanje (grijano sjedalo vozača, Webasto grijanje) uključuje Individualno suvozačevo sjedalo s naslonom za ruke te lumbalno podešavanje	Nije moguće uz J2QZ	J2RE		10.000	8.000
Paket Look (svjetla za maglu, ukrasni poklopci kotača full cover, LED dnevna svjetla)	Nije dostupno za L4	J2QT		3.500	2.800
Paket Look (svjetla za maglu, ukrasni poklopci kotača full cover, LED dnevna svjetla)	Samo za L4	J2RA		3.750	3.000
Regulator/limitator brzine, tempomat	U seriji na Comfort Pack	RG03		1.875	1.500
Digitalni tahograf (nije moguće sa JY02, ograničenje vrijedi samo za Boxer šasija)		HC07		5.500	4.400
Radio FM, DAB prijemnik, USB s komandama na upravljaču i Bluetooth uređajem	Samo Comfort	RC59		3.750	3.000
Radio FM, MP3, DAB prijemnik sa 5" LCD zaslonom na dodir i Bluetooth uređajem	U seriji na Comfort Pack	RC60		5.500	4.400
Navigacija, Radio MP3 s dodirnim zaslonom u boji i Bluetooth uređajem		JY02	RC60	8.500	6.800
Navigacija, Radio MP3 s dodirnim zaslonom u boji i Bluetooth uređajem	Samo Comfort Pack	JY02		3.000	2.400
Kožno kolo upravljača i ručica mjenjača		VH04		1.250	1.000
Vozačko sjedalo sa suspenzijom i punim naslonom za glavu		RH16		3.250	2.600
Paket Udobnost (Vozačevo sjedalo sa suspenzijom, automatski klima uređaj, automatsko upravljanje svjetala i automatski brisači, upravljač i ručica mjenjača presvučeni kožom), nije moguće uz J2RE		J2QZ		15.000	12.000
Paket Udobnost (Vozačevo sjedalo sa suspenzijom, automatski klima uređaj, automatsko upravljanje svjetala i automatski brisači, upravljač i ručica mjenjača presvučeni kožom), nije moguće uz J2RE	Samo Comfort Pack	J2QZ		7.500	6.000
Alarm volumetrijski, sa superzaključavanjem		WC05		3.250	2.600
Individualno sjedalo suvozača s podešavanjem visine, lumbalnim podešavanjem i naslonom za ruke		WM07		563	450
Automatsko kočenje u slučaju opasnosti - Active Safety Brake - uključuje upozorenje o nenamjernoj promjeni vozne trake		D403		9.375	7.500
Ladica sa pokrovom, uključuje postolje za tablet/mobitel	Nije moguće uz NN01	ME09		875	700
Dodatno grijanje instalirano ispod sjedala vozače usmjereno prema naprijed		DK01		3.000	2.400
Metalik boja		OMM0		5.500	4.400
Popunjeni ukrasni poklopci kotača		SU01		475	380
Gume AllSeason 225/70 R15C M+S na 330, 333, 335		MI32		2.250	1.800
Gume AllSeason 225/75 R16C M+S na 435		MI32		2.625	2.100
Stražnja vrata s otvaranjem do 270°		LL02		2.875	2.300
Prošireni vanjski retrovizori (2200mm), nije moguće sa HU02	Samo za šasiju	RX01		475	380
Prošireni vanjski retrovizori (2350mm), nije moguće sa HU02	Samo za šasiju	RX05		650	520
Utičnica za transformator	U seriji na šasija, sanduk	JI01		925	740
Webasto dodatno grijanje za brže postizanje radne temperature motora i temperature u prostoru za putnike, s mogućnošću programiranja (grijanje nije namijenjeno dugotrajnom - samostalnom grijanju vozila noću)	Samo za 435	XY01		10.000	8.000
Prednje zavjesice + Stražnje zavjesice	Samo za furgon	PE03		938	750
Zaštita poda teretnog prostora od drva (nije dostupno na produženoj kabini)		GG01		6.250	5.000
Stražnji ovjes za veću udobnost (na izvedbama furgon 330, 333 i 335)	Nije dostupno uz UA04	SE04		1.213	970
Stražnji pneumatski ovjes, podesive visine	Nije moguće sa SE08	UA04		15.000	12.000
Ojačanje zadnje osovine		SE08		1.313	1.050

Sve navedene cijene su neobavezujuće, preporučene cijene, uključuju 25 % PDV. Za sve detaljnije informacije o cijenama i ponudi, obratite se ovlaštenom Peugeot koncesionaru. Zadržavamo pravo promjene verzija modela, strukture, opreme, tehničkih karakteristika i cijena bez obaveze prethodne najave.

# TEHNIČKE KARAKTERISTIKE BOXER FURGON



Furgon 330		Furgon 333				Furgon 335						Furgon 435				Furgon s dva reda sjedala	
L1 H1		L2 H1		L2H2		L2 H2		L3 H2		L3 H3		L4 H2		L4 H3		333 L2H1	435 L4H2
2,2 BlueHDi 120 S65	2,2 BlueHDi 140 S65	2,2 BlueHDi 140 S65	2,2 BlueHDi 165 S65	2,2 BlueHDi 120 S65	2,2 BlueHDi 140 S65	2,2 BlueHDi 165 S65	2,2 BlueHDi 120 S65	2,2 BlueHDi 140 S65	2,2 BlueHDi 165 S65	2,2 BlueHDi 120 S65	2,2 BlueHDi 140 S65	2,2 BlueHDi 165 S65	2,2 BlueHDi 140 S65	2,2 BlueHDi 165 S65	2,2 BlueHDi 140 S65	2,2 BlueHDi 165 S65	

U primjeni od 01.01.2021.

Vanjske dimenzije	Dužina (m)	4,963	5,413				5,998				6,363				5,413	6,363	
	Širina bez retrovizora (m)	2,050															
	Visina (m)	2,254				2,522				2,760		2,522		2,760		2,254	2,522
	Visina utovarnog praga (m)	od 0,535 do 0,565															
	Međuosovinski razmak (m)	3,000	3,450				4,035								3,450	4,035	
	Prednji prevjes (m)	0,948															
Strajžnji prevjes (m)	1,015												1,380		1,015	1,380	

Unutarnje dimenzije	Volumen tovarnog prostora (m3)	8	10				11,5				13		15		17		5,96	10,35
	Maksimalna duljina teretnog prostora po podnici (m)	2,670	3,120				3,705				4,070				NP	NP		
	Širina između blatobrana kotača (m)	1,422																
	Duljina teretnog prostora na visini 0,4 m (m)	2,46	2,91				3,55				3,92				2,07	3,02		
	Maksimalna visina (m)	1,662				1,932				2,172		1,932		2,172		1,662	1,932	
Maksimalna širina (m)	1,870																	

Dimenzije otvora	Širina desnih kliznih vrata (m)	1,075	1,250														
	Visina desnih kliznih vrata (m)	1,485				1,755								1,485		1,755	
	Visina stražnjih vrata (m)	1,520				1,790				2,030		1,790		2,030		1,520	1,790
	Širina stražnjih vrata (m)	1,562															

Mase i nosivost	Masa praznog vozila (kg) bez (s vozačem)	1875 1950	1890 1965	1930 2005	1935 2010	1940 2015	1955 2030	1960 2035	1940 2015	1955 2030	1960 2035	1990 2065	2005 2080	2010 2085	2030 2105	2035 2110	2090 2165	2095 2170	2120 2195	2125 2200	NP	NP
	Maksimalna masa prikolice s koč. (Kg)	2000	2500	2500														3000		NP	NP	
	Najveća dopuštena masa vozila (Kg)	3000		3300				3500				3500				3000				3300	3500	
	Korisna nosivost (Kg)	1050	1035	1295	1290	1285	1270	1265	1485	1470	1465	1435	1420	1415	1395	1390	1335	1330	1305	1300	NP	NP
	Maks. dopušteno opterećenje na prednjoj osovini (Kg)	1630		1750				1850				2100				1750		2100				
Maks. dop. opt. na zadnjoj osovini (Kg)	1650		1900				2000				2400				1900		2400					

Motori	Radna zapremina motora (cm3)	2179																			
	Broj cilindara / Raspored	4 / redni																			
	Broj ventila po cilindru	4																			
	Maksimalna snaga KW pri ok/min	88 pri 3500	103 pri 3750	103 pri 3750	121 pri 3750	88 pri 3500	103 pri 3750	121 pri 3750	88 pri 3500	103 pri 3750	121 pri 3750	88 pri 3500	103 pri 3500	121 pri 3750	103 pri 3750	121 pri 3750	103 pri 3750	121 pri 3750	103 pri 3750	121 pri 3750	103 pri 3750
Maksimalni okretni moment Nm pri ok/min	310 pri 1500	340 pri 1750	340 pri 1750	370 pri 1750	310 pri 1500	340 pri 1500	370 pri 1750	310 pri 1500	340 pri 1750	370 pri 1750	310 pri 1500	340 pri 1750	370 pri 1750	340 pri 1750	370 pri 1750	340 pri 1750	370 pri 1750	340 pri 1750	370 pri 1750	340 pri 1750	

Potrošnja i performanse	Maksimalna brzina (Km/h)	155	160	160	160	155	160	160	155	160	160	155	160	160	160	160	160	160	160	160	160
	Mješovita vožnja NEDC (l/100 km)	5,9/6,2	5,8/6,7	5,9/6,6	5,9/6,2	5,8/6,7	5,9/6,6	5,9/6,2	5,8/6,7	5,9/6,6	5,9/6,2	5,8/6,7	5,9/6,6	5,8/6,7	5,9/6,6	5,8/6,7	5,9/6,6	5,8/6,7	5,9/6,6	5,8/6,7	5,9/6,6
	Emisija CO2 mješovita NEDC (g/km)	154/163	157/175	154/174	154/163	157/175	154/174	154/163	157/175	154/174	154/163	157/175	154/174	154/163	157/175	154/174	157/175	154/174	157/175	154/174	157/175
	Mješovita vožnja WLTP (l/100 km)	8,6/9,1	8,6/10,2	8,8/10,0	8,6/9,1	8,6/10,2	8,8/10,0	8,6/9,1	8,6/10,2	8,8/10,0	8,6/9,1	8,6/10,2	8,8/10,0	8,6/10,2	8,8/10,0	8,6/10,2	8,8/10,0	8,6/10,2	8,8/10,0	8,6/10,2	8,8/10,0
	Emisija CO2 mješovita WLTP (g/km)	225/240	227/268	232/264	225/240	227/268	232/264	225/240	227/268	232/264	225/240	227/268	232/264	225/240	227/268	232/264	227/268	232/264	227/268	232/264	227/268
Volumen spremnika za gorivo (lit)	90 + 15 za AdBlue																				

Mjenjači, kočnice, gume i ovjes	Broj stupnjeva prijenosa mjenjača	6																			
	Tip guma u seriji (330, 333, 335)	215/70R 15C 109/107S; 225/70 R15C 112/110S; 225/70 R15C 112/110R M+S																			
	Tip guma u seriji (435)	215/75 R16C 116/114R; 225/75 R16C 118/116R; 225/75 R16C 116/114R M+S																			
	Kočnice prednje / stražnje	Ventilirani diskovi / Diskovi																			
	Prednji ovjes	Neovisni ovjes tip pseudo McPherson s spiralnim oprugama, teleskopskim hidrauličnim amortizerima i stabilizatorom																			
	Stražnji ovjes	Uzdružni list opruge s teleskopskim hidrauličnim amortizerima																			

Sve navedene cijene su neobavezujuće, preporučene cijene, uključuju 25 % PDV. Za sve detaljnije informacije o cijenama i ponudi, obratite se ovlaštenom Peugeot koncesionaru.

Zadržavamo pravo promjene verzija modela, strukture, opreme, tehničkih karakteristika i cijena bez obaveze prethodne najave.

# TEHNIČKE KARAKTERISTIKE BOXER ŠASIJA



ŠASIJA S KABINOM					ŠASIJA S DUPLOM KABINOM			
335 L2S	435 L3	435 L3	435 L4	435 L4	435 L3	435 L3	435 L4	435 L4
2.2 BlueHDi 140 S6S	2.2 BlueHDi 140 S6S	2.2 BlueHDi 165 S6S	2.2 BlueHDi 140 S6S	2.2 BlueHDi 165 S6S	2.2 BlueHDi 140 S6S	2.2 BlueHDi 165 S6S	2.2 BlueHDi 140 S6S	2.2 BlueHDi 165 S6S

Vanjske dimenzije	Dužina (m)	5,606	5,843	6,206	5,843	6,206	6,206			
	Širina bez retrovizora (m)	2,050								
	Visina (m)	2,254								
	Visina šasije (m)	0,640 - 0,652								
	Međuosovinski razmak (m)	3,800	4,035	4,035	4,135	4,135	4,135	4,135		
	Prednji prevjes (m)	0,948								
	Stražnji prevjes (m)	0,96	0,96	1,325	0,96	1,225	1,225	1,225		
	Dužina od zadnje osovine do zadnjeg kraja nadogradnje (m) *	2,280								
	Maksimalna dužina nadogradnje (m) *	4,780								
	Maksimalna visina nadogradnje od poda (m) *	3,500								
	Udaljenost od zadnjeg kraja kabine do zadnje osovine (m)	2,410								
	Udaljenost od zadnjeg kraja kabine do prednje osovine (m)	1,420								
	Maksimalna širina nadogradnje s standardnim retrovizorima (m) *	2,100								
	Maksimalna širina nadogradnje s proširenim retrovizorima (2200 mm) (m) *	2,200								
Maksimalna širina nadogradnje s proširenim retrovizorima (2350 mm) (m) *	2,350									
Masa i n	Maksimalna masa prikolice s kočnicama (Kg)	2500	3000			3000				
	Najveća dopuštena masa vozila (Kg)	3500								
Motori	Radna zapremina motora (cm3)	2179								
	Broj cilindara / Raspored	4 / redni								
	Broj ventila po cilindru	4								
	Maksimalna snaga KW / KS pri ok/min	103 pri 3500	103 pri 3500	122 pri 3750	103 pri 3500	122 pri 3750	103 pri 3500	122 pri 3750	103 pri 3500	122 pri 3750
	Maksimalni obrtni moment Nm pri ok/min	340 pri 1500	340 pri 1500	370 pri 1500	340 pri 1500	370 pri 1500	340 pri 1500	370 pri 1500	340 pri 1500	370 pri 1500
Norma zaštite okoliša	Euro 6									
Porašnja i performanse	Maksimalna brzina (Km/h)	160	160	160	160	160	160	160	160	
	Mješovita vožnja NEDC (l/100 km)	7,1								
	Emisija CO2 mješovita NEDC (g/km)	186								
	Mješovita vožnja WLTP (l/100 km)	10,0/11,2								
	Emisija CO2 mješovita WLTP (g/km)	262/293								
Mjenjači, kočnice, gume i ovjes	Broj stupnjeva prijenosa mjenjača	6								
	Tip guma u seriji	215/70 R15C, 215/75 R16C, 215/75 R16C								
	Kočnice prednje / Kočnice stražnje	Ventilirani diskovi / Diskovi								
	Prednji ovjes	Neovisni ovjes tip pseudo McPherson s spiralnim oprugama, teleskopskim hidrauličnim amortizerima i stabilizatorom								
	Stražnji ovjes	Uzdužni list opruge s teleskopskim hidrauličnim amortizerima								

\* Navedene dimenzije su granične vrijednosti koje odgovaraju najpovoljnijem slučaju u smislu raspodjele težine, ispravnog stanja i punog opterećenja. Položaj težita mora se sustavno provjeravati.

# TEHNIČKE KARAKTERISTIKE BOXER SANDUK



		SANDUK S KABINOM				SANDUK S DUPLOM KABINOM			
		435				435			
		L3 2.2 BlueHDi 140 S&S	L3 2.2 BlueHDi 165 S&S	L4 2.2 BlueHDi 140 S&S	L4 2.2 BlueHDi 165 S&S	L3 2.2 BlueHDi 140 S&S	L3 2.2 BlueHDi 165 S&S	L4 2.2 BlueHDi 140 S&S	L4 2.2 BlueHDi 165 S&S
Vanjske dimenzije	Dužina (m)	6,328		6,693		6,228		6,678	
	Širina bez retrovizora (m)	2,1							
	Visina (m)	2,254				2,254			
	Međuosovinski razmak (m)	4,035							
	Prednji prevjes (m)	0,948							
	Stražnji prevjes (m)	1,345	1,345	1,71	1,71	1,345		1,71	
	Visina utovarnog praga (m)	0,910 - 0,954							
Dimenzije sanduka	Duljina (m)	3,833	3,833	4,260	4,260	2,950		3,400	
	Vanjska širina (m)	2,100							
	Unutarnja širina (m)	2,034							
	Visina bočnih stranica (m)	0,400							
Masa i nos	Maksimalna masa prikolice s kočnicama (Kg)	3000							
	Najveća dopuštena masa vozila (Kg)	3500							
Motori	Radna zapremina motora (cm <sup>3</sup> )	2179							
	Broj cilindara / Raspored	4 / redni							
	Broj ventila po cilindru	4							
	Maksimalna snaga KW / KS pri ok/min	103 pri 3500	122 pri 3750	103 pri 3500	122 pri 3750	103 pri 3500	122 pri 3750	103 pri 3500	122 pri 3750
	Maksimalni obrtni moment Nm pri ok/min	340 pri 1500	370 pri 1500	340 pri 1500	370 pri 1500	340 pri 1500	370 pri 1500	340 pri 1500	370 pri 1500
	Norma zaštite okoliša	Euro 6							
Potrošnja i performanse	Maksimalna brzina (Km/h)	160	160	160	160	160	160	160	160
	Mješovita vožnja NEDC (l/100 km)	7,1							
	Emisija CO <sub>2</sub> mješovita NEDC (g/km)	186							
	Mješovita vožnja WLTP (l/100 km)	10,2/11,2							
Emisija CO <sub>2</sub> mješovita WLTP (g/km)	266/293								
Mjenjači, kočnice, gume i ovjes	Broj stupnjeva prijenosa mjenjača	6							
	Tip guma u seriji	225/75 R16C, 215/75 R16C							
	Kočnice prednje / Kočnice stražnje	Ventilirani diskovi / Diskovi							
	Prednji ovjes	Neovisni ovjes tip pseudo McPherson s spiralnim oprugama, teleskopskim hidrauličnim amortizerima i stabilizatorom							
	Stražnji ovjes	Uzdužni list opruge s teleskopskim hidrauličnim amortizerima							

Tehničke karakteristike su informativnog karaktera. Konačne vrijednosti za određeno vozilo nalaze se na homologaciji pojedinog vozila.



# PEUGEOT BOXER ŠASIJA & SANDUK



Šasija s kabinom



Šasija s dvostrukom kabinom



Sandučar s kabinom



Sandučar s dvostrukom kabinom

## Dimenzije SANDUKA (mm)

VARIJANTA		Dužina vozila	Širina sanduka		Korisna dužina	Visina stranica
			Korisna	Puna		
Kabina	L3	6328	2034	2100	3833	400
	L4	6693			4260	
Dvostruka kabina	L3	6228	2034	2100	2950	400
	L4	6678			3400	

Visina prve stranice sanduka kod kabine iznosi 1465 mm:

# PEUGEOT BOXER

## VANJSKE DIMENZIJE

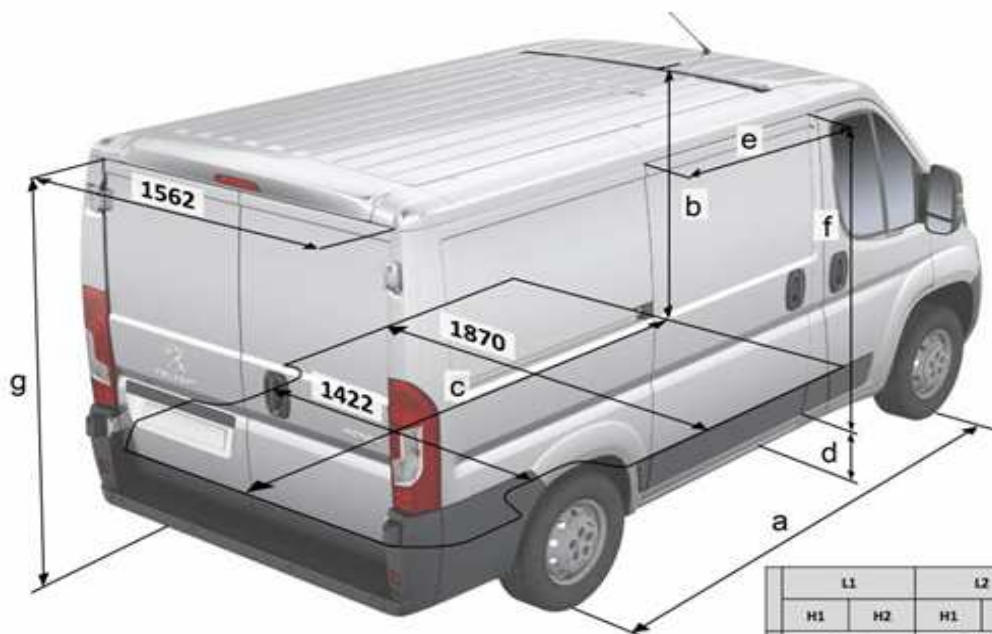

	L1		L2		L3		L4	
	H1	H2	H1	H2	H2	H3	H2	H3
a	3000		3450		4035		4035	
b	1662	1932	1662	1932	1932	2172	1932	2172
c	2670		3120		3705		4070	
d	493 / 602							
e	1075		1250		1250		1250	
f	1485	1755	1485	1755	1755		1755	
g	1520	1790	1520	1790	1790	2030	1790	2030



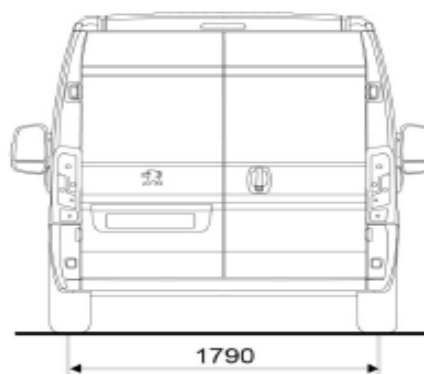
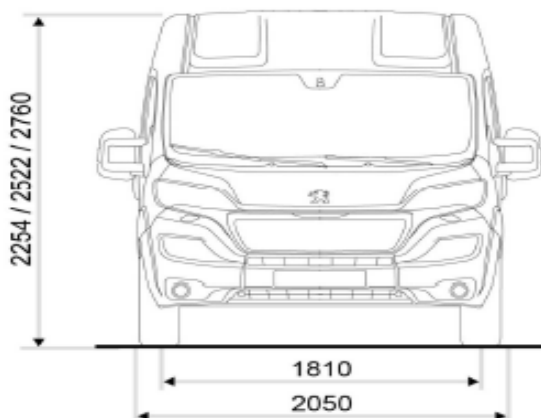
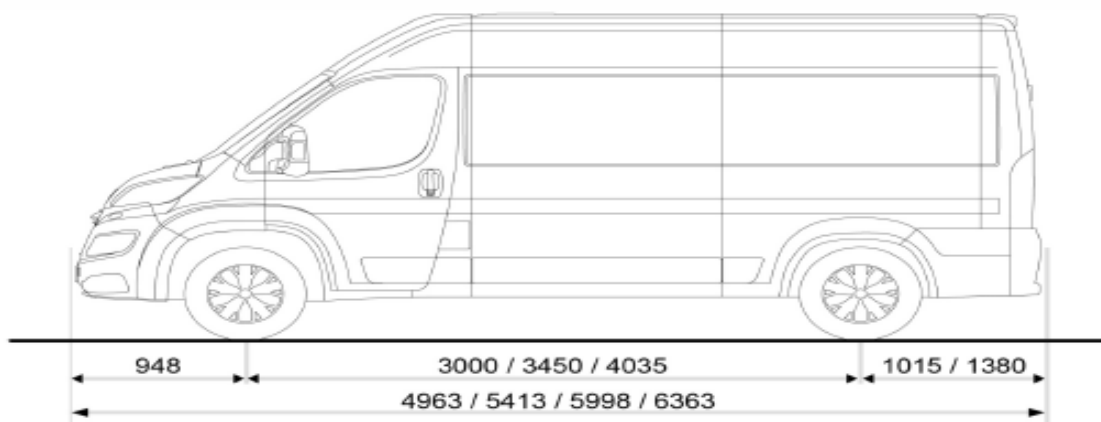





( mm )







## ZAPREMINA TERETNOG PROSTORA I NOSIVOST

### PEUGEOT BOXER FURGON

#### ZAPREMINA TERETNOG PROSTORA

L1	L2	L3	L4	I
		 15 m <sup>3</sup>	 17 m <sup>3</sup>	H3
 9,5 m <sup>3</sup>	 11,5 m <sup>3</sup>	 13 m <sup>3</sup>	 15 m <sup>3</sup>	H2
 8 m <sup>3</sup>	 10 m <sup>3</sup>			H1



#### NAJVEĆA DOPUŠTENA MASA VOZILA

L1	L2	L3	L4	E
		 3,3t/3,5t/4t	 3,5t/4t	H3
 3t/3,3t/3,5t	 3t/3,3t/3,5t/4t	 3,3t/3,5t/4t	 3,5t/4t	H2
 2,8t/3t/3,3t/3,5t/4t	 3t/3,3t/3,5t			H1

## BOJE I OBLOGE UNUTRAŠNOSTI

PEUGEOT BOXER FURGON

Nemetalik boje					Metalik boje				
Bijela nemetlik	Plava Imperial	Žuta Carioca	Plava Line	Crvena Tiziano	Siva Artense	Golden white	Plava Lago Azzuro	Crvena Profond	Siva Graphite
WPP0	4PR0	B1P0	5VP0	1XP0	F4M0	H8M0	4FM0	1QM0	E9M0

Furgon	Tkanina DARKO - 35FX		•	•	•	•	•	•	•	•	•	•
Furgon	Tkanina Achille ORANGE - RYFH (opcija)		•	•	•	•	•	•	•	•	•	•

### DOSTUPNE BOJE



Réf. : COLOR\_WPP0



Réf. : COLOR\_4PP0



Réf. : COLOR B1P0



Réf. : COLOR\_5VP0



Réf. : COLOR\_1XP0



Réf. : COLOR\_ZRM0

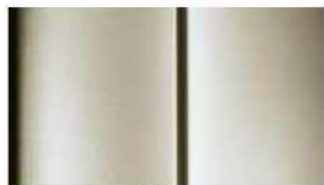

Réf. : COLOR\_H8M0



Réf. : COLOR\_4FM0



Réf. : COLOR\_1QM0



Réf. : COLOR\_E9M0

Ostale nijanse specijalnih boja potražite kod vašeg ovlaštenog koncesionara vozila Peugeot

## MREŽA I USLUGE

Ako izaberete Peugeot, na usluzi vam stoji i široka mreža ovlaštenih koncesionara koji svojom profesionalnošću, kvalitetom opreme i kvalitetom usluge garantiraju vaše zadovoljstvo. Na taj ćete način biti sigurni da ste se obratili stručnjaku za Peugeot vozila, koji će vas saslušati, razumijeti vaše potrebe i na njih efikasno odgovoriti. Što bi moglo da vas uvjeri da se odlučite za dugoročnu suradnju?

### ZBOG VAŠE SIGURNOSTI

#### PEUGEOT ASSISTANCE

Kao vlasnik novog Peugeota na raspolaganju vam stoji usluga Peugeot Assistance - besplatne pomoći u slučaju kvara na vozilu, 24 sata na dan, 7 dana u tjednu, pod uvjetom da nazovete telefonski broj PEUGEOT ASSISTANCE

**080 0 24 24 77\***

\*Pozivom besplatnog telefonskog broja iz inozemstva **+385 1 66 11 479**, 24 sata dnevno, 365 dana u godini.

#### BUTIK PEUGEOT

Sveobuhvatan asortiman dodatne opreme i originalne Peugeot opreme koja je specijalno dizajnirana za vaše vozilo. Pogledajte i katalog, u kojem su prezentirani Peugeotovi proizvodi i dodatna oprema sa znakom Peugeot, i izaberite ih za sebe ...ili kao poklon. Izbor originalnih Peugeot rezervnih dijelova. Kvaliteta, sigurnost i pouzdanost su zagarantirani jer je radi vaše sigurnosti svaki originalni Peugeotov rezervni dio testiran i strogo provjeren. Svi rezervni dijelovi i posao koji je obavljen u Peugeot mreži imaju jednogodišnju garanciju.

#### PEUGEOT JAMSTVO

Kvaliteta je za Peugeot stanje duha: prednosti unutar mreže prodavača i serviseri, tvorničko 2.-godišnje jamstvo, 2. -godišnje jamstvo na boju i 5. -godišnje jamstvo na koroziju.

#### PEUGEOT NA INTERNETU

Otkrijte Peugeot na Internetu, utipkajte našu adresu: <http://www.peugeot.hr>. Na internacionalnu stranicu možete doći i direktno: <http://www.peugeot.com>

Ugljikov dioksid (CO<sub>2</sub>) jedan je od stakleničkih plinova koji najviše doprinosi efektu globalnog zatopljenja. Emisije zagađivača zraka iz prometa doprinose pogoršanju kvalitete zraka i utječu pretežno na povećane koncentracije prizemnog ozona, lebdećih čestica PM10 i PM2,5 i dušikovog oksida.

Dotadne informacije o potrošnji goriva možete pronaći na stranici sa tehničkim karakteristikama. Detaljne ekološke informacije o novim osobnim vozilima možete pronaći u vodiču o ekonomičnosti potrošnje goriva i emisije CO<sub>2</sub>, kod svojeg koncesionara ili na internet stranici **[www.peugeot.hr](http://www.peugeot.hr)**

Fotografije su samo ilustrativnog karaktera jer trenutno raspoložive tehnike reprodukcije fotografija ne omogućuju vjeran prikaz boja karoserije i obloga sjedala.

OVLAŠTENI PRODAVAČ VOZILA PEUGEOT: ■ ■



Sve navedene cijene su neobavezujuće, preporučene cijene, uključuju 25 % PDV. Za sve detaljnije informacije o cijenama i ponudi, obratite se ovlaštenom Peugeot koncesionaru. Zadržavamo pravo promjene verzija modela, strukture, opreme, tehničkih karakteristika i cijena bez obaveze prethodne najave.