



PEUGEOT BOXER FURGON

EURO 6

CIJENE VOZILA, OPREMA I
TEHNIČKE KARAKTERISTIKE

U primjeni od 01.05.2018.



Proizvođač: **Automobiles Peugeot**, Francuska



PEUGEOT

PEUGEOT BOXER FURGON

	Tovarni prostor (m ³)	Snaga (kW/KS)	Obujam motora (ccm)	Vrsta mjenjača	Gorivo	Kodifikacija	Preporučena cijena bez dodatnih opcija	
							bez PDV-a	s PDV-om
U primjeni od 01.05.2018.								
BOXER COMFORT								
330 L1H1 2.0 BlueHDi 110	8 m ³	81/110	1997	BVM6	D	2PU91DHKW604A0C2	152.120	190.150
330 L1H1 2.0 BlueHDi 130	8 m ³	96/130	1997	BVM6	D	2PU91DHKX604A0C2	159.620	199.525
333 L2H1 2.0 BlueHDi 130	10 m ³	96/130	1997	BVM6	D	2PU93EHKX604A0C2	167.320	209.150
333 L2H1 2.0 BlueHDi 160	10 m ³	120/163	1997	BVM6	D	2PU93EHKY604A0C2	173.320	216.650
333 L2H2 2.0 BlueHDi 130	11,5 m ³	96/130	1997	BVM6	D	2PU93JHKK604A0C2	171.170	213.962
333 L2H2 2.0 BlueHDi 160	11,5 m ³	120/163	1997	BVM6	D	2PU93JHKY604A0C2	177.170	221.462
335 L2H2 2.0 BlueHDi 130	11,5 m ³	96/130	1997	BVM6	D	2PU93KHKK604A0C2	175.020	218.775
335 L2H2 2.0 BlueHDi 160	11,5 m ³	120/163	1997	BVM6	D	2PU93KHKY604A0C2	181.020	226.275
335 L3H2 2.0 BlueHDi 130	13 m ³	96/130	1997	BVM6	D	2PU95KHKK604A0C2	178.870	223.587
335 L3H2 2.0 BlueHDi 160	13 m ³	120/163	1997	BVM6	D	2PU95KHKY604A0C2	184.870	231.087
335 L3H3 2.0 BlueHDi 130	15 m ³	96/130	1997	BVM6	D	2PU95NHKK604A0C2	182.720	228.400
335 L3H3 2.0 BlueHDi 160	15 m ³	120/163	1997	BVM6	D	2PU95NHKY604A0C2	188.720	235.900
435 L4H2 2.0 BlueHDi 130	15 m ³	96/130	1997	BVM6	D	2PU97LHKK604A0C2	185.720	232.150
435 L4H2 2.0 BlueHDi 160	15 m ³	120/163	1997	BVM6	D	2PU97LHKY604A0C2	191.720	239.650
435 L4H3 2.0 BlueHDi 130	17 m ³	96/130	1997	BVM6	D	2PU97OHKK604A0C2	189.570	236.962
435 L4H3 2.0 BlueHDi 160	17 m ³	120/163	1997	BVM6	D	2PU97OHKY604A0C2	195.570	244.462
BOXER COMFORT PACK								
333 L2H1 2.0 BlueHDi 130	10 m ³	96/130	1997	BVM6	D	2PU93ELKK604A0C0	179.320	224.150
333 L2H1 2.0 BlueHDi 160	10 m ³	120/163	1997	BVM6	D	2PU93ELKY604A0C0	185.320	231.650
333 L2H2 2.0 BlueHDi 130	11,5 m ³	96/130	1997	BVM6	D	2PU93JLKK604A0C0	183.170	228.963
333 L2H2 2.0 BlueHDi 160	11,5 m ³	120/163	1997	BVM6	D	2PU93JLKY604A0C0	189.170	236.463
335 L2H2 2.0 BlueHDi 130	11,5 m ³	96/130	1997	BVM6	D	2PU93KLKK604A0C0	187.020	233.775
335 L2H2 2.0 BlueHDi 160	11,5 m ³	120/163	1997	BVM6	D	2PU93KLKY604A0C0	193.020	241.275
335 L3H2 2.0 BlueHDi 130	13 m ³	96/130	1997	BVM6	D	2PU95KLKK604A0C0	190.870	238.588
335 L3H2 2.0 BlueHDi 160	13 m ³	120/163	1997	BVM6	D	2PU95KLKY604A0C0	196.870	246.088
335 L3H3 2.0 BlueHDi 130	15 m ³	96/130	1997	BVM6	D	2PU95NLKK604A0C0	194.720	243.400
335 L3H3 2.0 BlueHDi 160	15 m ³	120/163	1997	BVM6	D	2PU95NLKY604A0C0	200.720	250.900
435 L4H2 2.0 BlueHDi 130	15 m ³	96/130	1997	BVM6	D	2PU97LLKK604A0C2	197.720	247.150
435 L4H2 2.0 BlueHDi 160	15 m ³	120/163	1997	BVM6	D	2PU97LLKY604A0C2	203.720	254.650
435 L4H3 2.0 BlueHDi 130	17 m ³	96/130	1997	BVM6	D	2PU97OLKK604A0C2	201.570	251.963
435 L4H3 2.0 BlueHDi 160	17 m ³	120/163	1997	BVM6	D	2PU97OLKY604A0C2	207.570	259.463

FURGON Comfort:

Sustav za kontrolu stabilnosti (ESP)
 Sustav za pomoć pri kretanju na uzbrdici (Hill Assist)
 ABS sa sustavom za pomoć kod naglog kočenja
 Sustav za pomoć kod naglog kočenja (AFU)
 Servo upravljač
 Zračni jastuk za vozača
 Priprema za radio (bez zvučnika)
 Električni podizači prednjih stakala
 Vozačevo sjedalo podesivo po visini
 Daljinsko centralno zaključavanje
 Pregradna stijena između prostora za putnike i prostora za teret
 Vozačevo sjedalo + klupa za dva putnika
 Krovni spremišni prostor
 Ručno podesiva vanjska ogledala
 Sigurnosni pojas s pirotehničkim zatezačem
 Automatsko zaključavanje u vožnji
 Mjenjač vozila 435 ima kraći konačni omjer brzina od vozila 330 i 335
 Automatsko osvjetljenje prostora za putnike
 Djelomična bočna zaštita teretnog prostora osim za L4
 Desna limena klizna vrata
 Limena zadnja krilna vrata
 Paket za pušače

FURGON Comfort Pack (dodatno na Comfort):

Ručno podesiv klima uređaj
 El. Podesivi i grijani vanjski retrovizori
 Radio MP3 sa 5" LCD zaslonom na dodir
 Emitiranje glazbe s telefona (Streaming AUDIO)
 USB priključak + STEREO Jack
 Sustav za handsfree telefoniranje BLUETOOTH
 Tempomat i limitator brzine



PEUGEOT

PEUGEOT BOXER ŠASIJA & SANDUK

	Snaga (kW/KS)	Obujam motora (ccm)	Vrsta mjenjača	Gorivo	Kodifikacija	Preporučena cijena bez dodatnih opcija	
						bez PDV-a	s PDV-om
U primjeni od 01.05.2018.							
BOXER ŠASIJA							
Šasija s kabinom							
335 L2S 2.0 BlueHDi 130	96/130	1997	BVM6	D	2PU99FHGX604A0C0	159.090	198.863
435 L3 2.0 BlueHDi 130	96/130	1997	BVM6	D	2PU96GHGX604A0C2	164.020	205.025
435 L3 2.0 BlueHDi 160	120/163	1997	BVM6	D	2PU96GHKY604A0C2	170.020	212.525
435 L4 2.0 BlueHDi 130	96/130	1997	BVM6	D	2PU98GHGX604A0C2	168.230	210.288
435 L4 2.0 BlueHDi 160	120/163	1997	BVM6	D	2PU98GHKY604A0C2	173.870	217.338
Šasija s duplom kabinom							
435 L3 2.0 BlueHDi 130	96/130	1997	BVM6	D	2PU96YHGX604A0C2	173.820	217.275
435 L3 2.0 BlueHDi 160	120/163	1997	BVM6	D	2PU96YHGY604A0C2	179.820	224.775
435 L4 2.0 BlueHDi 130	96/130	1997	BVM6	D	2PU98YHGX604A0C2	177.670	222.088
435 L4 2.0 BlueHDi 160	120/163	1997	BVM6	D	2PU98YHGY604A0C2	183.670	229.588
Sanduk s kabinom							
435 L3 2.0 BlueHDi 130	96/130	1997	BVM6	D	2PU96GHGX604GAC2	174.520	218.150
435 L3 2.0 BlueHDi 160	120/163	1997	BVM6	D	2PU96GHKY604GAC2	180.520	225.650
435 L4 2.0 BlueHDi 130	96/130	1997	BVM6	D	2PU98GHGX604GAC2	178.370	222.963
435 L4 2.0 BlueHDi 160	120/163	1997	BVM6	D	2PU98GHKY604GAC2	184.370	230.463
Sanduk s duplom kabinom							
435 L3 2.0 BlueHDi 130	96/130	1997	BVM6	D	2PU96YHGX604GAC2	184.320	230.400
435 L3 2.0 BlueHDi 160	120/163	1997	BVM6	D	2PU96YHGY604GAC2	190.320	237.900
435 L4 2.0 BlueHDi 130	96/130	1997	BVM6	D	2PU98YHGX604GAC2	188.170	235.213
435 L4 2.0 BlueHDi 160	120/163	1997	BVM6	D	2PU98YHGY604GAC2	194.170	242.713

ŠASIJA S KABINOM:

Sustav za kontrolu stabilnosti (ESP)
 Sustav za pomoć pri kretanju na uzbrdici (Hill Assist)
 ABS sa sustavom za pomoć kod naglog kočenja
 Sustav za pomoć kod naglog kočenja (AFU)
 Servo upravljač
 Zračni jastuk za vozača
 Priprema za radio (bez zvučnika)
 Električni podizači prednjih stakala
 Vozačevo sjedalo podesivo po visini
 Sjedalo vozača s naslonom za ruku
 Sjedalo vozača s podešavanjem u lumbalnom dijelu
 Centralno zaključavanje s daljinskim upravljačem
 Ojačan zadnji ovjes (ako nema UA04)
 Vozačevo sjedalo + klupa za dva putnika
 Krovni spremišni prostor
 Klupa za četiri putnika u drugom redu (samo dupla kabina)
 Sigurnosni pojas s pirotehničkim zatezačem
 Automatsko zaključavanje pri pokretanju vozila
 Mjenjač vozila 435 ima kraći konačni omjer brzina
 od vozila 330 i 335
 Stolić na armaturnoj ploči sa podesivom visinom
 Paket za pušače

SANDUK S KABINOM:

Sustav za kontrolu stabilnosti (ESP)
 Sustav za pomoć pri kretanju na uzbrdici (Hill Assist)
 ABS sa sustavom za pomoć kod naglog kočenja
 Sustav za pomoć kod naglog kočenja (AFU)
 Servo upravljač
 Zračni jastuk za vozača
 Priprema za radio (bez zvučnika)
 Električni podizači prednjih stakala
 Vozačevo sjedalo podesivo po visini
 Sjedalo vozača s naslonom za ruku
 Sjedalo vozača s podešavanjem u lumbalnom dijelu
 Centralno zaključavanje s daljinskim upravljačem
 Vozačevo sjedalo + klupa za dva putnika
 Krovni spremišni prostor
 Nadogradnja u sandučar
 Sigurnosni pojas s pirotehničkim zatezačem
 Automatsko zaključavanje pri pokretanju vozila
 Mjenjač vozila 435 ima kraći konačni omjer brzina
 od vozila 335
 Stolić na armaturnoj ploči sa podesivom visinom
 Paket za pušače





PEUGEOT

PEUGEOT BOXER FURGON S DVA REDA SJEDALA

	Tovarni prostor (m ³)	Snaga (kW/KS)	Obujam motora (ccm)	Vrsta mjenjača	Gorivo	Kodifikacija	Preporučena cijena bez dodatnih opcija	
							bez PDV-a	s PDV-om
U primjeni od 01.05.2018.								
BOXER FURGON DVA REDA SJEDALA								
Srednji međuosovinski razmak								
333 L2H1 2.0 BlueHDi 130	5,96 m³	96/130	1997	BVM6	D	2PU93EHKX604DOC0	189.994	237.493
Dugi međuosovinski razmak (dvostruko podignut)								
435 L4H2 2.0 BlueHDi 130	10,35 m³	96/130	1997	BVM6	D	2PU97LHKX604DOC2	208.394	260.493

FURGON CABIN CREW:

Sustav za kontrolu stabilnosti (ESP)
 Sustav za pomoć pri kretanju na uzbrdici (Hill Assist)
 ABS sa sustavom za pomoć kod naglog kočenja
 Sustav za pomoć kod naglog kočenja (AFU)
 Servo upravljač
 Zračni jastuk za vozača
 Priprema za radio (bez zvučnika)
 Električni podizači prednjih stakala
 Vozačevo sjedalo podesivo po visini
 Sjedalo vozača s naslonom za ruku
 Sjedalo vozača s podešavanjem u lumbalnom dijelu
 Daljinsko centralno zaključavanje
 Pregradna stijena između prostora za putnike i prostora za teret
 Djelomična bočna zaštita teretnog prostora (osim L4)
 Vozačevo sjedalo + klupa za dva putnika
 Krovni spremišni prostor
 Desna ostakljena klizna vrata
 Limena zadnja krilna vrata
 Sigurnosni pojas s pirotehničkim zatezačem
 Automatsko zaključavanje u vožnji
 Mjenjač vozila 435 ima kraći konačni omjer brzina od vozila 333

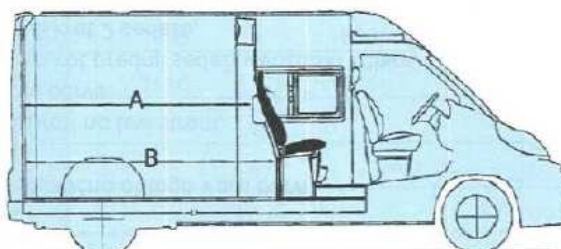

	A	B
Fourgon L2	1,92	2,07
Fourgon L3	2,50	2,66
Fourgon L4	2,87	3,02

PEUGEOT BOXER
CJENIK OPCIJA



U primjeni od 01.05.2018.

Cijene u kunama

Opcije	Ograničenja	Kod	Uključuje	Cijene u kunama	
				Cijena s PDV-om	Cijena bez PDV-a
BOXER FURGON/ŠASIJA/SANDUK					
Hill descent control sustav + inteligentni sustav kontroliranog proklizavanja (uključuje gume M+S ovisno od izvedbe)		UF04	M104 M105	2.750	2.200
El. podesiva i grijana vanjska ogledala + električno preklopivi retrovizori		HU02	RK04	2.625	2.100
El. podesiva i grijana vanjska ogledala	Samo Comfort	RK04		1.375	1.100
Svjetla za maglu		PR01		1.375	1.100
LED prednja dnevna svjetla		FE10		3.250	2.600
LED prednja dnevna svjetla	Samo za L4	FE12		3.250	2.600
Klima uređaj ručne prilagodbe s hlađenim pretincem u kabini	Samo Comfort	RE01		9.375	7.500
Klima uređaj automatski s hlađenim pretincem u kabini	Samo Comfort	RE07		15.000	12.000
Klima uređaj automatski s hlađenim pretincem u kabini	Samo Comfort Pack	RE07		2.795	2.236
Ostakljena stražnja krilna vrata s grijanim staklom	Nije moguće sa VD14	VC02		2.250	1.800
Ostakljena desna bočna klizna vrata (nije moguće za verzije visine H3)		PC11		1.125	900
Lijeva bočna klizna vrata (nije moguće za verzije visine H3)	Samo za furgon	PC12		4.625	3.700
Dodatna bočna klizna vrata na lijevoj strani sa staklom (nije moguće za verzije visine H3)		PC13		5.875	4.700
Zračni jastuk za suvozača, nema središnjeg pisaćeg stola		NN01		2.000	1.600
Stražnji parking senzori	Samo za furgon	UB01		2.813	2.250
	Samo Comfort	UB09	RC58	10.125	8.100
Stražnji parking senzori i kamera za pomoć pri vožnji u nazad	Samo Comfort Pack	UB09		5.000	4.000
Paket City (pomoć pri parkiranju, kamera za vožnju unutra, električno preklopivi i grijani retrovizori), nije dostupno na šasija/sanduk	Samo Comfort Pack	J2QY		6.125	4.900
Paket City (pomoć pri parkiranju, kamera za vožnju unutra, električno preklopivi i grijani retrovizori), nije dostupno na šasija/sanduk	Uključuje RC58 i RK04	J2QY		10.875	8.700
Paket Gradilište (zaštita ispod motora, inteligentan sustav protiv proklizavanja + Hill Descent Control)		J2RC		3.750	3.000
Paket Grijanje (grijano sjedalo vozača, Webasto grijanje) uključuje Individualno suvozačevo sjedalo s naslonom za ruke te lumbalno podešavanje	Nije moguće uz J2QZ	J2RE		10.000	8.000
Paket Look (svjetla za maglu, ukrasni poklopci kotača full cover, LED dnevna svjetla)	Nije dostupno za L4	J2QT		3.125	2.500
Regulator/limitator brzine (uz BlueHDi 110, 130 i 163)	Serijski na Comfort Pack	RG03		1.875	1.500
Digitalni tahograf (nije moguće sa JY02, ograničenje vrijedi samo za Boxer šasija)		HC07		5.500	4.400
Radio USB s komandama na upravljaču i bluetooth	Samo Comfort	CS57		3.750	3.000
Radio CD MP3 s dodirnim zaslonom i bluetooth uređajem	Serijski na Comfort Pack	RC58		5.875	4.700
Navigacija u boji, Radio CD MP3 s dodirnim zaslonom i bluetooth uređajem	Samo Comfort	JY02	RC58	8.750	7.000
Navigacija u boji, Radio CD MP3 s dodirnim zaslonom i bluetooth uređajem	Samo Comfort Pack	JY02		2.875	2.300
Kožno kolo upravljača i ručica mjenjača		VH04		1.250	1.000
Vozačko sjedalo sa suspenzijom i punim naslonom za glavu (nije moguće za NA01, NA03, NF04)		RH16		3.279	2.623
Paket Udobnost (Vozačevo sjedalo sa suspenzijom, automatski klima uređaj, automatsko paljenje svjetala i automatski brisači, upravljač i ručica mjenjača presvučeni kožom)	Nije moguće uz J2RE	J2QZ		15.000	12.000
Individualno sjedalo suvozača s podešavanjem visine, lumbalnim podešavanjem i naslonom za ruke		WM07		563	450
Metalik boja		OMM0		4.250	3.400
Popunjeni ukrasni poklopci kotača		SU01		461	369
Ojačana pneumatika 225/70 R15	Nije moguće sa UA04	MI01		923	738
Ojačana pneumatika 225/70 R15 M+S na 330, 333, 335	Nije moguće za sanduk	MI04		2.250	1.800
Ojačana pneumatika 225/70 R16 M+S na 435, 440		MI05		2.625	2.100
Stražnja vrata s otvaranjem do 270°	Nije moguće sa VD14	LL02		2.875	2.300
Ojačani akumulator		BF02		359	287
Prošireni vanjski retrovizori (2200mm), nije moguće sa HU02	Samo za šasiju	RX01		461	369
Prošireni vanjski retrovizori (2350mm), nije moguće sa HU02	Samo za šasiju	RX05		666	533
Utičnica za transformator	U seriji na šasija, sanduk	J101		923	738
Webasto dodatno grijanje za brže postizanje radne temperature motora i temperature u prostoru za putnike, s mogućnošću programiranja (grijanje nije namijenjeno dugotrajnom - samostalnom grijanju vozila noću)	Samo za 435 i 440	XY01		10.144	8.115
Prednje zavjesice + Stražnje zavjesice	Samo za furgon	PE03		938	750
Zaštita poda teretnog prostora od drva (nije dostupno na produženoj kabini)		GG01		6.250	5.000
Stražnji ovjes za veću udobnost (na izvedbama 30, 33 i 35)	Nije dostupno uz UA04	SE04		1.213	970
Stražnji pneumatski ovjes, podesive visine	Nije moguće sa SE08 i SE16	UA04		15.000	12.000
Ojačanje zadnje osovine (serijski na 440)	Nije moguće sa 28/328	SE08		1.313	1.050

Sve navedene cijene su neobavezujuće, preporučene cijene, uključuju 25 % PDV. Za sve detaljnije informacije o cijenama i ponudi, obratite se ovlaštenom Peugeot koncesionaru. Zadržavamo pravo promjene verzija modela, strukture, opreme, tehničkih karakteristika i cijena bez obaveze prethodne najave.



TEHNIČKE KARAKTERISTIKE BOXER FURGON EURO 6 MOTORI

U primjeni od 01.05.2018.

	Furgon 330		Furgon 333				Furgon 335						Furgon 435				Furgon s dva reda sjedala				
	L1 H1		L2 H1		L2H2		L2 H2		L3 H2		L3 H3		L4 H2		L4 H3		333 L2H1	435 L4H2			
	2.0 BlueHDi 110	2.0 BlueHDi 130	2.0 BlueHDi 130	2.0 BlueHDi 160	2.0 BlueHDi 130	2.0 BlueHDi 160	2.0 BlueHDi 130	2.0 BlueHDi 160	2.0 BlueHDi 130	2.0 BlueHDi 160	2.0 BlueHDi 130	2.0 BlueHDi 160	2.0 BlueHDi 130	2.0 BlueHDi 160	2.0 BlueHDi 130	2.0 BlueHDi 160	2.0 BlueHDi 130	2.0 BlueHDi 130			
Vanjske dimenzije	Dužina (m)	4,963		5,413						5,998				6,363				5,413	6,363		
	Širina bez retrovizora (m)	2,050																			
	Visina (m)	2,254				2,522				2,760				2,522		2,760		2,254	2,522		
	Visina utovarnog praga (m)	od 0,535 do 0,565																			
	Međuosovinski razmak (m)	3,000		3,450				4,035						3,450		4,035					
	Prednji prevjes (m)	0,948																			
Unutarnje dimenzije	Stražnji prevjes (m)	1,015																			
	Volumen tovarnog prostora (m ³)	8		10		11,5				13		15		15		17		5,96	10,35		
	Maksimalna duljina teretnog prostora po podnici (m)	2,670		3,120				3,705				4,070				ND	ND				
	Širina između blatobrana kotača (m)	1,422																			
	Duljina teretnog prostora na visini 0,4 m (m)	2,46		2,91				3,55				3,92				2,07	3,02				
	Maksimalna visina (m)	1,662				1,932				2,172				1,932		2,172		1,662	1,932		
Maksimalna širina (m)	1,870																				
Dimenzije obova	Širina desnih kliznih vrata (m)	1,075		1,250																	
	Visina desnih kliznih vrata (m)	1,485				1,755														1,485	1,755
	Visina stražnjih vrata (m)	1,520		1,790				2,030		1,790		2,030		1,520		1,790					
	Širina stražnjih vrata (m)	1,562																			
Mase i nosivost	Masa praznog vozila (Kg) (s vozačem)	1920	1935	1975	2000	2000	2050	2075	2135	2165	ND	ND									
	Maksimalna masa prikolice s koč. (Kg)	2000	2500	2500						3000				ND	ND						
	Najveća dopuštena masa vozila (Kg)	3000		3300				3500						3300	3500						
	Korisna nosivost (Kg)	1155	1140	1400	1375	1575	1525	1500	1440	1410	ND	ND									
	Maks. dopušteno opterećenje na prednjoj osovini (Kg)	1630		1750				1850				2100		1750	2100						
	Maks. dop. opt. na zadnjoj osovini (Kg)	1650		1900				2000				2400		1900	2400						
Motori	Radna zapremina motora (cm ³)	1997																			
	Broj cilindara / Raspored	4 / redni																			
	Broj ventila po cilindru	4																			
	Maksimalna snaga KW pri ok/min	81 pri 3750	96 pri 3750	96 pri 3750	120 pri 3750	96 pri 3750	120 pri 3750	96 pri 3750	120 pri 3750	96 pri 3750	120 pri 3750	96 pri 3750	120 pri 3750	96 pri 3750	120 pri 3750	96 pri 3750	120 pri 3750	96 pri 3750	120 pri 3750		
	Maksimalni okretni moment Nm pri ok/min	250 pri 1750	320 pri 2000	320 pri 2000	350 pri 1750	320 pri 2000	350 pri 1750	320 pri 2000	350 pri 1750	320 pri 2000	350 pri 1750	320 pri 2000	350 pri 1750	320 pri 2000	350 pri 1750	320 pri 2000	350 pri 1750	320 pri 2000	350 pri 1750		
	Norma zaštite okoliša	Euro 6																			
Potrošnja i performanse	Maksimalna brzina (Km/h)	140	150	150	160	148	156	148	156	148	156	148	150	148	156	148	150	148	148		
	Gradska vožnja (l/100 km)	6,5	6,5	6,7	6,7	6,7	6,7	6,7	6,7	6,7	6,7	6,7	6,7	6,9	6,9	6,9	6,9	ND	ND		
	Izvanogradska vožnja (l/100 km)	5,7	5,7	5,9	5,9	5,9	5,9	5,9	5,9	5,9	5,9	5,9	5,9	6,1	6,1	6,1	6,1	ND	ND		
	Mješovita vožnja (l/100 km)	6	6	6,2	6,2	6,2	6,2	6,2	6,2	6,2	6,2	6,2	6,2	6,4	6,4	6,4	6,4	ND	ND		
	Emisija CO ₂ mješovita (g/km)	158	158	163	163	163	163	163	163	163	163	163	163	168	168	168	168	ND	ND		
	Volumen spremnika za gorivo (lit)	90 + 15 za AdBlue																			
Mjenjač, kočnice, gume i ovjese	Broj stupnjeva prijenosa mjenjača	6																			
	Tip guma u seriji (330, 333, 335)	215/70R15C 109/107S; 225/70R15C 112/110S; 225/70R15C 112/110R M+S																			
	Tip guma u seriji (435, 440)	215/75R16C 116/114R; 225/75R16C 118/116R; 225/75R16C 116/114R M+S																			
	Kočnice prednje / stražnje	Ventilirani diskovi / Diskovi																			
	Prednji ovjes	Neovisni ovjes tip pseudo McPherson s spiralnim oprugama, teleskopskim hidrauličnim amortizerima i stabilizatorom																			
Stražnji ovjes	Uzdužni list opruge s teleskopskim hidrauličnim amortizerima																				

Sve navedene cijene su neobavezujuće, preporučene cijene, uključuju 25 % PDV. Za sve detaljnije informacije o cijenama i ponudi, obratite se ovlaštenom Peugeot koncesionaru.

Zadržavamo pravo promjene verzija modela, strukture, opreme, tehničkih karakteristika i cijena bez obaveze prethodne najave.

TEHNIČKE KARAKTERISTIKE BOXER ŠASIJA



		ŠASIJA S KABINOM			ŠASIJA S DUPLOM KABINOM	
		335 L2S	435 L3	435 L4	435 L3	435 L4
		2.0 BlueHDi 130	2.0 BlueHDi 130	2.0 BlueHDi 160	2.0 BlueHDi 130	2.0 BlueHDi 160
Vanjske dimenzije	Dužina (m)	5,606	5,843	6,206	5,843	6,206
	Širina bez retrovizora (m)	2,050				
	Visina (m)	2,254				
	Visina šasije (m)	0,640 - 0,652				
	Međuosovinski razmak (m)	3,800	4,035	4,035	4,135	4,135
	Prednji prevjes (m)	0,948				
	Stražnji prevjes (m)	0,96	0,96	1,325	0,96	1,225
	Dužina od zadnje osovine do zadnjeg kraja nadogradnje (m) *	2,280				
	Maksimalna dužina nadogradnje (m) *	4,780				
	Maksimalna visina nadogradnje od poda (m) *	3,500				
	Udaljenost od zadnjeg kraja kabine do zadnje osovine (m)	2,410				
	Udaljenost od zadnjeg kraja kabine do prednje osovine (m)	1,420				
	Maksimalna širina nadogradnje s standardnim retrovizorima (m) *	2,100				
	Maksimalna širina nadogradnje s proširenim retrovizorima (2200 mm) (m) *	2,200				
Maksimalna širina nadogradnje s proširenim retrovizorima (2350 mm) (m) *	2,350					
Mase i nosivosti	Masa praznog vozila (Kg)	ND				
	Maksimalna masa prikolice s kočnicama (Kg)	2500	3000		3000	
	Najveća dopuštena masa vozila (Kg)	3500				
	Korisna nosivost prije transformacije bez vozača (Kg)	1855	1790		1580	
Motori	Radna zapremina motora (cm ³)	1997				
	Broj cilindara / Raspored	4 / redni				
	Broj ventila po cilindru	4				
	Maksimalna snaga KW / KS pri ok/min	96 pri 3750	96 pri 3750	120 pri 3750	96 pri 3750	120 pri 3750
	Maksimalni obrtni moment Nm pri ok/min	320 pri 2000	320 pri 2000	350 pri 1750	320 pri 2000	350 pri 1750
	Norma zaštite okoliša	Euro 6				
Potrošnja i performanse	Maksimalna brzina (Km/h)	150	150	160	150	160
	Gradska vožnja (l/100 km)	10,7	10,7	10,7	10,7	10,7
	Izvangradska vožnja (l/100 km)	7,5	7,5	7,5	7,5	7,5
	Mješovita vožnja (l/100 km)	8,7	8,7	8,7	8,7	8,7
Emisija CO ₂ mješovita (g/km)	229	229	229	229	229	
Mjenjači, kočnice, gume i ovjesi	Broj stupnjeva prijenosa mjenjača	6				
	Tip guma u seriji	215/70R15C	215/75R16C		225/75R16C	
	Kočnice prednje / Kočnice stražnje	Ventilirani diskovi / Diskovi				
	Prednji ovjes	Neovisni ovjes tip pseudo McPherson s spiralnim oprugama, teleskopskim hidrauličnim amortizerima i stabilizatorom				
	Stražnji ovjes	Uzdužni list opruge s teleskopskim hidrauličnim amortizerima				

* Navedene dimenzije su granične vrijednosti koje odgovaraju najpovoljnijem slučaju u smislu raspodjele težine, ispravnog stanja i punog opterećenja. Položaj težišta mora se sustavno provjeravati.

TEHNIČKE KARAKTERISTIKE BOXER SANDUK

		SANDUK S KABINOM			SANDUK S DUPLOM KABINOM		
		435			435		
		L3 2.0 BlueHDi 130	L4 2.0 BlueHDi 130	L4 2.0 BlueHDi 160	L3 2.0 BlueHDi 130	L4 2.0 BlueHDi 130	L4 2.0 BlueHDi 160
Vanjske dimenzije	Dužina (m)	6,328	6,693	6,693	6,228	6,678	6,678
	Širina bez retrovizora (m)	2,1					
	Visina (m)	2,254			2,254		
	Međuosovinski razmak (m)	4,035					
	Prednji prevjes (m)	0,948					
	Stražnji prevjes (m)	1,345	1,71	1,71	1,345	1,71	1,71
	Visina utovarnog praga (m)	0,910 - 0,954					
Dimenzije sanduka	Duljina (m)	3,833	4,260	4,260	2,950	3,400	3,400
	Vanjska širina (m)	2,100					
	Unutarnja širina (m)	2,034					
	Visina bočnih stranica (m)	0,400					
Masa i nosivost	Masa praznog vozila (Kg)	1985			2105		
	Maksimalna masa prikolice s kočnicama (Kg)	3000					
	Najveća dopuštena masa vozila (Kg)	3500					
	Korisna nosivost (Kg)	1515			1395		
Motori	Radna zapremina motora (cm ³)	1997					
	Broj cilindara / Raspored	4 / redni					
	Broj ventila po cilindru	4					
	Maksimalna snaga KW / KS pri ok/min	96 pri 3750	96 pri 3750	120 pri 3750	96 pri 3750	96 pri 3750	120 pri 3750
	Maksimalni obrtni moment Nm pri ok/min	320 pri 2000	320 pri 2000	350 pri 1750	320 pri 2000	320 pri 2000	350 pri 1750
	Norma zaštite okoliša	Euro 6					
	Potrošnja i performanse	Maksimalna brzina (Km/h)	150	160	160	150	160
Gradska vožnja (l/100 km)		6,7	6,7	6,7	6,9	7,1	7,1
Izvangradska vožnja (l/100 km)		5,9	5,9	5,9	6,1	6,3	6,3
Mješovita vožnja (l/100 km)		6,2	6,2	6,2	6,4	6,6	6,6
Emisija CO ₂ mješovita (g/km)		163	163	163	168	173	173
Mjenjači, kočnice, gume i ovjesi	Broj stupnjeva prijenosa mjenjača	6					
	Tip guma u seriji	225 / 75 R 16 C, 215/75 R16C					
	Kočnice prednje / Kočnice stražnje	Ventilirani diskovi / Diskovi					
	Prednji ovjes	Neovisni ovjes tip pseudo McPherson s spiralnim oprugama, teleskopskim hidrauličnim amortizerima i stabilizatorom					
	Stražnji ovjes	Uzdužni list opruge s teleskopskim hidrauličnim amortizerima					

Tehničke karakteristike su informativnog karaktera. Konačne vrijednosti za određeno vozilo nalaze se na homologaciji pojedinog vozila.

PEUGEOT BOXER ŠASIJA & SANDUK



Šasija s kabinom



Šasija s dvostrukom kabinom



Sandučar s kabinom



Sandučar s dvostrukom kabinom

Dimenzije SANDUKA (mm)						
VARIJANTA		Dužina vozila	Širina sanduka		Korisna dužina	Visina stranica
			Korisna	Puna		
Kabina	L3	6328	2034	2100	3833	400
	L4	6693			4260	
Dvostruka kabina	L3	6228	2034	2100	2950	400
	L4	6678			3400	

Visina prve stranice sanduka kod kabine iznosi 1465 mm:

PEUGEOT BOXER

VANJSKE DIMENZIJE

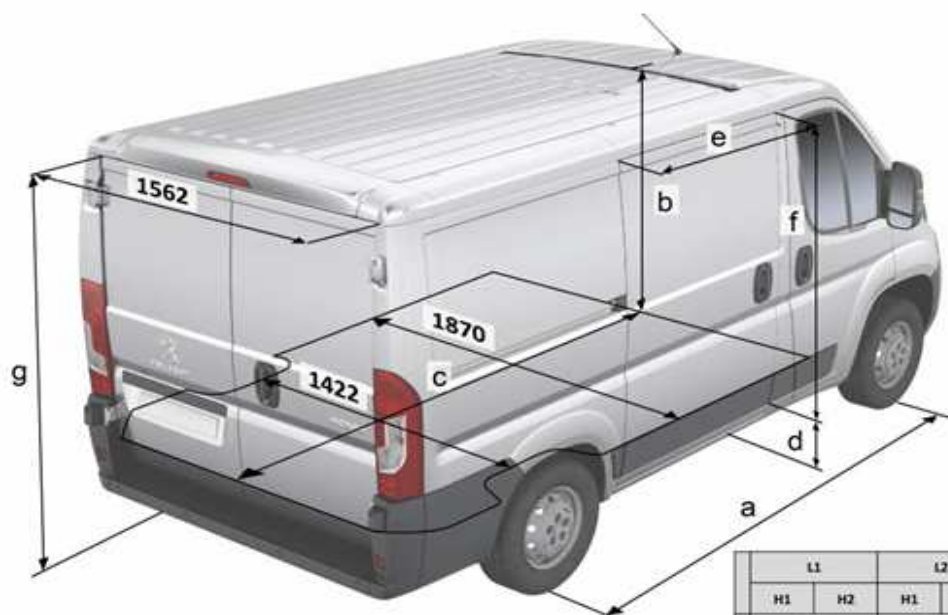

	L1		L2		L3		L4	
	H1	H2	H1	H2	H2	H3	H2	H3
a	3000		3450		4035		4035	
b	1662	1932	1662	1932	1932	2172	1932	2172
c	2670		3120		3705		4070	
d	493 / 602							
e	1075		1250		1250		1250	
f	1485	1755	1485	1755	1755		1755	
g	1520	1790	1520	1790	1790	2030	1790	2030



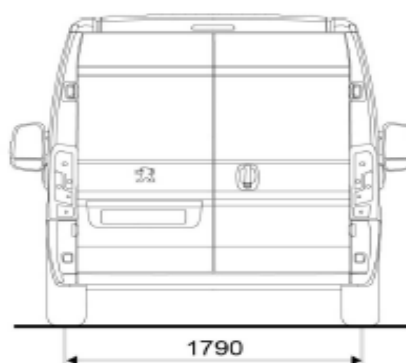
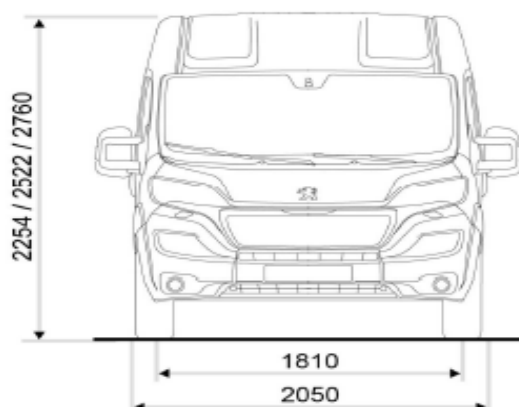
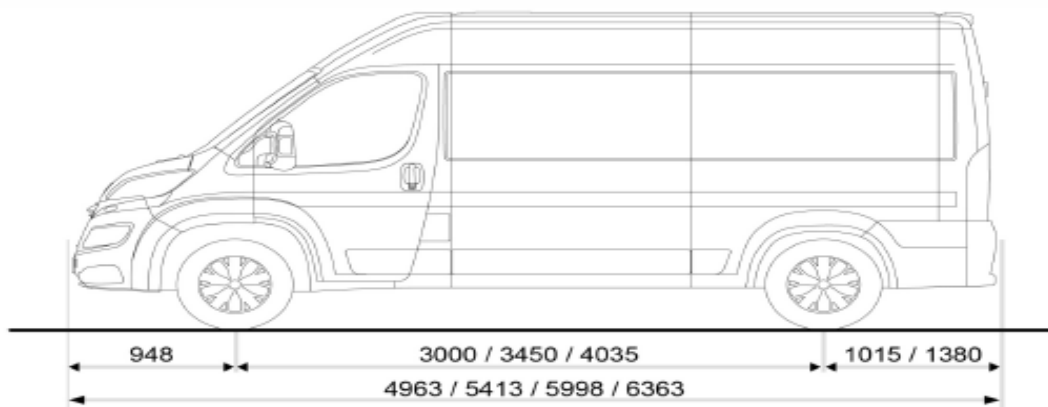





(mm)











ZAPREMINA TERETNOG PROSTORA I NOSIVOST
 PEUGEOT BOXER FURGON



ZAPREMINA TERETNOG PROSTORA

L1	L2	L3	L4	I
		 15 m ³	 17 m ³	H3
 9,5 m ³	 11,5 m ³	 13 m ³	 15 m ³	H2
 8 m ³	 10 m ³			H1



NAJVEĆA DOPUŠTENA MASA VOZILA

L1	L2	L3	L4	E
		 3,3t/3,5t/4t	 3,5t/4t	H3
 3t/3,3t/3,5t	 3t/3,3t/3,5t/4t	 3,3t/3,5t/4t	 3,5t/4t	H2
 2,8t/3t/3,3t/3,5t/4t	 3t/3,3t/3,5t			H1

BOJE I OBLOGE UNUTRAŠNOSTI

PEUGEOT BOXER FURGON

Nemetalik boje					Metalik boje				
Bijela nemetlik	Plava Imperial	Žuta Carioca	Plava line	Crvena Tiziano	Siva Aluminij	Golden white	Plava Lago Azzuro	Crvena Profond	Siva Graphite
WPP0	4PR0	B1P0	5VP0	1XP0	ZRM0	H8M0	4FM0	1QM0	E9M0

Furgon	Tkanina DARKO - Z6FX		<input type="checkbox"/>	<input type="checkbox"/>	<input type="checkbox"/>	<input type="checkbox"/>	<input type="checkbox"/>	<input type="checkbox"/>	<input type="checkbox"/>	<input type="checkbox"/>	<input type="checkbox"/>	<input type="checkbox"/>	<input type="checkbox"/>
Furgon	Tkanina Achille ORANGE - ZIFH		<input type="checkbox"/>	<input type="checkbox"/>	<input type="checkbox"/>	<input type="checkbox"/>	<input type="checkbox"/>	<input type="checkbox"/>	<input type="checkbox"/>	<input type="checkbox"/>	<input type="checkbox"/>	<input type="checkbox"/>	<input type="checkbox"/>

DOSTUPNE BOJE



Réf. : COLOR_WPP0



Réf. : COLOR_4PR0



Réf. : COLOR_B1P0



Réf. : COLOR_5VP0



Réf. : COLOR_1XP0



Réf. : COLOR_ZRM0

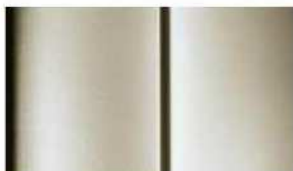

Réf. : COLOR_H8M0



Réf. : COLOR_4FM0



Réf. : COLOR_1QM0



Réf. : COLOR_E9M0

Ostale nijanse specijalnih boja potražite kod vašeg ovlaštenog koncesionara vozila Peugeot



PEUGEOT

MREŽA I USLUGE

Ako izaberete Peugeot, na usluzi vam stoji i široka mreža ovlaštenih koncesionara koji svojom profesionalnošću, kvalitetom opreme i kvalitetom usluge garantiraju vaše zadovoljstvo. Na taj ćete način biti sigurni da ste se obratili stručnjaku za Peugeot vozila, koji će vas saslušati, razumijeti vaše potrebe i na njih efikasno odgovoriti. Što bi moglo da vas uvjeri da se odlučite za dugoročnu suradnju?

ZBOG VAŠE SIGURNOSTI

PEUGEOT ASSISTANCE

Kao vlasnik novog Peugeota na raspolaganju vam stoji usluga Peugeot Assistance - besplatne pomoći u slučaju kvara na vozilu, 24 sata na dan, 7 dana u tjednu, pod uvjetom da nazovete telefonski broj PEUGEOT ASSISTANCE

080 0 24 24 77*

*Pozivom besplatnog telefonskog broja iz inozemstva **+385 1 66 11 479**, 24 sata dnevno, 365 dana u godini.

BUTIK PEUGEOT

Sveobuhvatan asortiman dodatne opreme i originalne Peugeot opreme koja je specijalno dizajnirana za vaše vozilo. Pogledajte i katalog, u kojem su prezentirani Peugeotovi proizvodi i dodatna oprema sa znakom Peugeot, i izaberite ih za sebe ...ili kao poklon. Izbor originalnih Peugeot rezervnih dijelova. Kvaliteta, sigurnost i pouzdanost su zagaranirani jer je radi vaše sigurnosti svaki originalni Peugeotov rezervni dio testiran i strogo provjeren. Svi rezervni dijelovi i posao koji je obavljen u Peugeot mreži imaju jednogodišnju garanciju.

PEUGEOT GARANCIJA

Kvaliteta je za Peugeot stanje duha: prednosti unutar mreže prodavača i serviser, opća - ugovorna dvogodišnja garancija, 3-godišnja garancija na boju i 12-godišnja garancija na koroziju(!).

PEUGEOT NA INTERNETU

Otkrijte Peugeot na Internetu, utipkajte našu adresu:
<http://www.peugeot.hr>. Na internacionalnu stranicu možete doći i direktno:
<http://www.peugeot.com>

Ugljikov dioksid (CO₂) jedan je od stakleničkih plinova koji najviše doprinosi efektu globalnog zatopljenja. Emisije zagađivača zraka iz prometa doprinose pogoršanju kvalitete zraka i utječu pretežno na povećane koncentracije prizemnog ozona, lebdećih čestica PM10 i PM2,5 i dušikovog oksida.

Dodatne informacije o potrošnji goriva možete pronaći na stranici sa tehničkim karakteristikama. Detaljne ekološke informacije o novim osobnim vozilima možete pronaći u vodiču o ekonomičnosti potrošnje goriva i emisije CO₂, kod svojeg koncesionara ili na internet stranici **www.peugeot.hr**

Fotografije su samo ilustrativnog karaktera jer trenutno raspoložive tehnike reprodukcije fotografija ne omogućuju vjeran prikaz boja karoserije i obloga sjedala.

OVLAŠTENI PRODAVAČ VOZILA PEUGEOT: ■ ■



Sve navedene cijene su neobavezujuće, preporučene cijene, uključuju 25 % PDV. Za sve detaljnije informacije o cijenama i ponudi, obratite se ovlaštenom Peugeot koncesionaru. Zadržavamo pravo promjene verzija modela, strukture, opreme, tehničkih karakteristika i cijena bez obaveze prethodne najave.