



# PEUGEOT **BOXER FURGON**

CIJENE VOZILA, OPREMA I  
TEHNIČKE KARAKTERISTIKE

U primjeni od 01.08.2020. (proizvodnja od 01.09.)

V5.0



**PEUGEOT**

Proizvođač: **Automobiles Peugeot**, Francuska

**PEUGEOT BOXER FURGON**

	Tovarni prostor (m <sup>3</sup> )	Snaga (kW/KS)	Obujam motora (ccm)	Vrsta mjenjača	Gorivo	Kodifikacija	Preporučena cijena bez dodatnih opcija	
							bez PDV-a	s PDV-om
<b>U primjeni od 01.08.2020. (proizvodnja od 01.09.)</b>								
<b>BOXER COMFORT</b>								
330 L1H1 2.2 BlueHDi 120 S&S	8 m <sup>3</sup>	88/120	2179	BVM6	D	2PU91DHNFK04A0D3	169.720	212.150
330 L1H1 2.2 BlueHDi 140 S&S	8 m <sup>3</sup>	103/140	2179	BVM6	D	2PU91DHNGK04A0D3	173.320	216.650
333 L2H1 2.2 BlueHDi 140 S&S	10 m <sup>3</sup>	103/140	2179	BVM6	D	2PU93EHNGK04A0D3	181.020	226.275
333 L2H1 2.2 BlueHDi 165 S&S	10 m <sup>3</sup>	121/165	2179	BVM6	D	2PU93EHNHK04A0D3	187.020	233.775
333 L2H2 2.2 BlueHDi 120 S&S	11,5 m <sup>3</sup>	88/120	2179	BVM6	D	2PU93JHNFK04A0D3	181.270	226.588
333 L2H2 2.2 BlueHDi 140 S&S	11,5 m <sup>3</sup>	103/140	2179	BVM6	D	2PU93JHNGK04A0D3	184.870	231.088
333 L2H2 2.2 BlueHDi 165 S&S	11,5 m <sup>3</sup>	121/165	2179	BVM6	D	2PU93JHNNK04A0D3	190.870	238.588
335 L2H2 2.2 BlueHDi 120 S&S	11,5 m <sup>3</sup>	88/120	2179	BVM6	D	2PU93KHNFK04A0D3	185.120	231.400
335 L2H2 2.2 BlueHDi 140 S&S	11,5 m <sup>3</sup>	103/140	2179	BVM6	D	2PU93KHNGK04A0D3	188.720	235.900
335 L2H2 2.2 BlueHDi 165 S&S	11,5 m <sup>3</sup>	121/165	2179	BVM6	D	2PU93KHNNK04A0D3	194.720	243.400
335 L3H2 2.2 BlueHDi 120 S&S	13 m <sup>3</sup>	88/120	2179	BVM6	D	2PU95KHNFK04A0D3	188.970	236.213
335 L3H2 2.2 BlueHDi 140 S&S	13 m <sup>3</sup>	103/140	2179	BVM6	D	2PU95KHNGK04A0D3	192.570	240.713
335 L3H2 2.2 BlueHDi 165 S&S	13 m <sup>3</sup>	121/165	2179	BVM6	D	2PU95KHNNK04A0D3	198.570	248.213
335 L3H3 2.2 BlueHDi 140 S&S	15m <sup>3</sup>	103/140	2179	BVM6	D	2PU95NHNGK04A0D3	196.420	245.525
335 L3H3 2.2 BlueHDi 165 S&S	15m <sup>3</sup>	121/165	2179	BVM6	D	2PU95NHNNK04A0D3	202.420	253.025
435 L4H2 2.2 BlueHDi 140 S&S	15 m <sup>3</sup>	103/140	2179	BVM6	D	2PU97LHNGK04A0D3	199.420	249.275
435 L4H2 2.2 BlueHDi 165 S&S	15 m <sup>3</sup>	121/165	2179	BVM6	D	2PU97LHNNK04A0D3	205.420	256.775
435 L4H3 2.2 BlueHDi 140 S&S	17 m <sup>3</sup>	103/140	2179	BVM6	D	2PU97OHNGK04A0D3	203.270	254.088
435 L4H3 2.2 BlueHDi 165 S&S	17 m <sup>3</sup>	121/165	2179	BVM6	D	2PU97OHNNK04A0D3	209.270	261.588
<b>BOXER COMFORT PACK</b>								
333 L2H1 2.2 BlueHDi 140 S&S	10 m <sup>3</sup>	103/140	2179	BVM6	D	2PU93ELNGK04A0D3	194.120	242.650
333 L2H1 2.2 BlueHDi 165 S&S	10 m <sup>3</sup>	121/165	2179	BVM6	D	2PU93ELNHNK04A0D3	200.120	250.150
333 L2H2 2.2 BlueHDi 120 S&S	11,5 m <sup>3</sup>	88/120	2179	BVM6	D	2PU93JLNFK04A0D3	194.370	242.963
333 L2H2 2.2 BlueHDi 140 S&S	11,5 m <sup>3</sup>	103/140	2179	BVM6	D	2PU93JLNGK04A0D3	197.970	247.463
333 L2H2 2.2 BlueHDi 165 S&S	11,5 m <sup>3</sup>	121/165	2179	BVM6	D	2PU93JLNHNK04A0D3	203.970	254.963
335 L2H2 2.2 BlueHDi 120 S&S	11,5 m <sup>3</sup>	88/120	2179	BVM6	D	2PU93KLNFK04A0D3	198.220	247.775
335 L2H2 2.2 BlueHDi 140 S&S	11,5 m <sup>3</sup>	103/140	2179	BVM6	D	2PU93KLNGK04A0D3	201.820	252.275
335 L2H2 2.2 BlueHDi 165 S&S	11,5 m <sup>3</sup>	121/165	2179	BVM6	D	2PU93KLNHNK04A0D3	207.820	259.775
335 L3H2 2.2 BlueHDi 120 S&S	13 m <sup>3</sup>	88/120	2179	BVM6	D	2PU95KLNFK04A0D3	202.070	252.588
335 L3H2 2.2 BlueHDi 140 S&S	13 m <sup>3</sup>	103/140	2179	BVM6	D	2PU95KLNGK04A0D3	205.670	257.088
335 L3H2 2.2 BlueHDi 165 S&S	13 m <sup>3</sup>	121/165	2179	BVM6	D	2PU95KLNHNK04A0D3	211.670	264.588
335 L3H3 2.2 BlueHDi 140 S&S	15m <sup>3</sup>	103/140	2179	BVM6	D	2PU95NLNGK04A0D3	209.520	261.900
335 L3H3 2.2 BlueHDi 165 S&S	15m <sup>3</sup>	121/165	2179	BVM6	D	2PU95NLNHNK04A0D3	215.520	269.400
435 L4H2 2.2 BlueHDi 140 S&S	15 m <sup>3</sup>	103/140	2179	BVM6	D	2PU97LLNGK04A0D3	212.520	265.650
435 L4H2 2.2 BlueHDi 165 S&S	15 m <sup>3</sup>	121/165	2179	BVM6	D	2PU97LLNHNK04A0D3	218.520	273.150
435 L4H3 2.2 BlueHDi 140 S&S	17 m <sup>3</sup>	103/140	2179	BVM6	D	2PU97OLNGK04A0D3	216.370	270.463
435 L4H3 2.2 BlueHDi 165 S&S	17 m <sup>3</sup>	121/165	2179	BVM6	D	2PU97OLNHNK04A0D3	222.370	277.963

**FURGON Comfort:**

Sustav za kontrolu stabilnosti (ESP)  
 Sustav za pomoć pri kretanju na uzbrdici (Hill Assist)  
 ABS sa sustavom za pomoć kod naglog kočenja  
 Sustav za pomoć kod naglog kočenja (AFU)  
 Servo upravljač  
 Zračni jastuk za vozača  
 Priprema za radio (bez zvučnika), DAB antena  
 Električni podizači prednjih stakala  
 Vozačevo sjedalo podesivo po visini  
 Daljinsko centralno zaključavanje  
 Pregradna stijena između prostora za putnike i prostora za teret  
 Vozačevo sjedalo podesivo po visini + klupa za dva putnika  
 Krovni spremišni prostor  
 El. podesivi i grijani vanjski retrovizori  
 Sigurnosni pojas s pirotehničkim zatezačem  
 Automatsko zaključavanje u vožnji  
 Mjenjač vozila 435 ima kraći konačni omjer brzina od vozila 330 i 335  
 Automatsko osvjjetljenje prostora za putnike  
 Djelomična bočna zaštita teretnog prostora osim za L4  
 Desna limena klizna vrata, limena zadnja krilna vrata  
 Paket za pušaće

**FURGON Comfort Pack (dodatno na Comfort):**

Ručno podesiv klima uređaj  
 Radio MP3 sa 5" LCD zaslonom na dodir  
 Digitalni radio prijemnik DAB  
 USB priključak + STEREO Jack  
 Sustav za handsfree telefoniranje BLUETOOTH  
 Vozačevo sjedalo podesivo u leđnom dijelu sa naslonom za ruke  
 Tempomat i limitator brzine  
 Stražnji senzori za pomoć pri parkiranju

**PEUGEOT BOXER ŠASIJA & SANDUK**

	Snaga (kW/KS)	Obujam motora (ccm)	Vrsta mjenjača	Gorivo	Kodifikacija	Preporučena cijena bez dodatnih opcija	
						bez PDV-a	s PDV-om
<b>U primjeni od 01.08.2020. (proizvodnja od 01.09.)</b>							
<b>BOXER ŠASIJA</b>							
<b>Šasija s kabinom</b>							
335 L2S 2.2 BlueHDi 140 S&S	103/140	2179	BVM6	D	2PU99FHNGK04A0D3	<b>172.790</b>	215.988
435 L3 2.2 BlueHDi 140 S&S	103/140	2179	BVM6	D	2PU96GHNGK04A0D3	<b>177.720</b>	222.150
435 L3 2.2 BlueHDi 165 S&S	121/165	2179	BVM6	D	2PU96GHNHK04A0D3	<b>183.720</b>	229.650
435 L4 2.2 BlueHDi 140 S&S	103/140	2179	BVM6	D	2PU98GHNGK04A0D3	<b>181.570</b>	226.963
435 L4 2.2 BlueHDi 165 S&S	121/165	2179	BVM6	D	2PU98GHNHK04A0D3	<b>187.570</b>	234.463
<b>Šasija s duplom kabinom</b>							
435 L3 2.2 BlueHDi 140 S&S	103/140	2179	BVM6	D	2PU96YHNGK04A0D3	<b>187.520</b>	234.400
435 L3 2.2 BlueHDi 165 S&S	121/165	2179	BVM6	D	2PU96YHNNK04A0D3	<b>193.520</b>	241.900
435 L4 2.2 BlueHDi 140 S&S	103/140	2179	BVM6	D	2PU98YHNGK04A0D3	<b>191.370</b>	239.213
435 L4 2.2 BlueHDi 165 S&S	121/165	2179	BVM6	D	2PU98YHNNK04A0D3	<b>197.370</b>	246.713
<b>Sanduk s kabinom</b>							
435 L3 2.2 BlueHDi 140 S&S	103/140	2179	BVM6	D	2PU96GHNGK04GAD3	<b>188.220</b>	235.275
435 L3 2.2 BlueHDi 165 S&S	121/165	2179	BVM6	D	2PU96GHNHK04GAD3	<b>194.220</b>	242.775
435 L4 2.2 BlueHDi 140 S&S	103/140	2179	BVM6	D	2PU98GHNGK04GAD3	<b>192.070</b>	240.088
435 L4 2.2 BlueHDi 165 S&S	121/165	2179	BVM6	D	2PU98GHNHK04GAD3	<b>198.070</b>	247.588
<b>Sanduk s duplom kabinom</b>							
435 L3 2.2 BlueHDi 140 S&S	103/140	2179	BVM6	D	2PU96YHNGK04GAD3	<b>198.020</b>	247.525
435 L3 2.2 BlueHDi 165 S&S	121/165	2179	BVM6	D	2PU96YHNNK04GAD3	<b>204.020</b>	255.025
435 L4 2.2 BlueHDi 140 S&S	103/140	2179	BVM6	D	2PU98YHNGK04GAD3	<b>201.870</b>	252.338
435 L4 2.2 BlueHDi 165 S&S	121/165	2179	BVM6	D	2PU98YHNNK04GAD3	<b>207.870</b>	259.838

**ŠASIJA S KABINOM:**

Sustav za kontrolu stabilnosti (ESP)  
 Sustav za pomoć pri kretanju na uzbrdici (Hill Assist)  
 ABS sa sustavom za pomoć kod naglog kočenja  
 Sustav za pomoć kod naglog kočenja (AFU)  
 Servo upravljač  
 Zračni jastuk za vozača  
 Priprema za radio (bez zvučnika), DAB antena  
 Električni podizači prednjih stakala  
 Vozačevo sjedalo podesivo po visini  
 Sjedalo vozača s naslonom za ruku  
 Sjedalo vozača s podešavanjem u lumbalnom dijelu  
 Centralno zaključavanje s daljinskim upravljačem  
 Vozačevo sjedalo + klupa za dva putnika  
 Krovni spremišni prostor  
 El. podesivi i grijani vanjski retrovizori  
 Klupa za četiri putnika u drugom redu (samo dupla kabina)  
 Sigurnosni pojas s pirotehničkim zatezačem  
 Automatsko zaključavanje pri pokretanju vozila  
 Mjenjač vozila 435 ima kraći konačni omjer brzina  
 od vozila 330 i 335  
 Paket za pušače

**SANDUK S KABINOM:**

Sustav za kontrolu stabilnosti (ESP)  
 Sustav za pomoć pri kretanju na uzbrdici (Hill Assist)  
 ABS sa sustavom za pomoć kod naglog kočenja  
 Sustav za pomoć kod naglog kočenja (AFU)  
 Servo upravljač  
 Zračni jastuk za vozača  
 Priprema za radio (bez zvučnika), DAB antena  
 Električni podizači prednjih stakala  
 Vozačevo sjedalo podesivo po visini  
 Sjedalo vozača s naslonom za ruku  
 Sjedalo vozača s podešavanjem u lumbalnom dijelu  
 Centralno zaključavanje s daljinskim upravljačem  
 Vozačevo sjedalo + klupa za dva putnika  
 Krovni spremišni prostor  
 El. podesivi i grijani vanjski retrovizori  
 Nadogradnja u sandučar  
 Sigurnosni pojas s pirotehničkim zatezačem  
 Automatsko zaključavanje pri pokretanju vozila  
 Mjenjač vozila 435 ima kraći konačni omjer brzina  
 od vozila 335  
 Paket za pušače





PEUGEOT

# PEUGEOT BOXER

## CJENIK OPCIJA

U primjeni od 01.08.2020. (proizvodnja od 01.09.)

Cijene u kunama

Opcije	Ograničenja	Kod	Uključuje	Cijene u kunama	
				Cijena s PDV-om	Cijena bez PDV-a
<b>BOXER FURGON / ŠASIJA / SANDUK</b>					
Hill descent control sustav + inteligentni sustav kontroliranog proklizavanja (uključuje gume M+S ovisno od izvedbe)		UF04	MI32	2.750	2.200
Električno prekllopivi retrovizori		HU02		1.750	1.400
Svjetla za maglu		PRO1		1.375	1.100
LED prednja dnevna svjetla		FE10		3.250	2.600
LED prednja dnevna svjetla	Samo za L4, osim L4 šasije s kabinom	FE12		3.250	2.600
Klima uređaj ručne prilagodbe s hlađenim pretincem u kabini	Samo Comfort	RE01		9.375	7.500
Klima uređaj automatski s hlađenim pretincem u kabini		RE07		15.000	12.000
Klima uređaj automatski s hlađenim pretincem u kabini	Samo Comfort Pack	RE07		2.875	2.300
Ostakljena stražnja krilna vrata s grijanim staklom		VC02		2.250	1.800
Ostakljena desna bočna klizna vrata (nije moguće za verzije visine H3)	Samo za furgon	PC11		1.125	900
Lijeva bočna klizna vrata (nije moguće za verzije visine H3)		PC12		4.625	3.700
Ostakljena lijeva bočna klizna vrata (staklo na lijevim i desnim vratima)		PC13		5.875	4.700
Zračni jastuk za suvozača, bez središnjeg pisaćeg stola		NN01		2.000	1.600
Stražnji parking senzori (samo za furgon)	U seriji na Comfort Pack	UB01		2.813	2.250
Stražnji parking senzori i kamera za pomoć pri vožnji u nazad (samo furgon)		UB09	RC60	10.125	8.100
	Samo Comfort Pack	UB09		3.125	2.500
Sustav za aktivni nadzor mrtvog kuta		AO01		7.000	5.600
	Samo Comfort Pack	AO01		3.125	2.500
Paket Gradilište (zaštita ispod motora, Hill descent control sustav + inteligentni sustav kontroliranog proklizavanja)		J2RC	MI32	3.750	3.000
Paket Grijanje (grijano sjedalo vozača, Webasto grijanje) uključuje Individualno suvozačevo sjedalo s naslonom za ruke te lumbalno podešavanje	Nije moguće uz J2QZ	J2RE		10.000	8.000
Paket Look (svjetla za maglu, ukrasni poklopci kotača full cover, LED dnevna svjetla)	Nije dostupno za L4	J2QT		3.500	2.800
Paket Look (svjetla za maglu, ukrasni poklopci kotača full cover, LED dnevna svjetla)	Samo za L4	J2RA		3.750	3.000
Regulator/limitator brzine (uz BlueHDi 120, 140 i 165)	U seriji na Comfort Pack	RG03		1.875	1.500
Digitalni tahograf (nije moguće sa JY02, ograničenje vrijedi samo za Boxer šasija)		HC07		5.500	4.400
Radio FM, DAB prijemnik, USB s komandama na upravljaču i Bluetooth uređajem	Samo Comfort	RC59		3.750	3.000
Radio FM, MP3, DAB prijemnik sa 5" LCD zaslonom na dodir i Bluetooth uređajem	U seriji na Comfort Pack	RC60		5.500	4.400
Navigacija, Radio MP3 s dodirnim zaslonom u boji i Bluetooth uređajem		JY02	RC60	8.500	6.800
Navigacija, Radio MP3 s dodirnim zaslonom u boji i Bluetooth uređajem	Samo Comfort Pack	JY02		3.000	2.400
Kožno kolo upravljača i ručica mjenjača		VH04		1.250	1.000
Vozačko sjedalo sa suspenzijom i punim naslonom za glavu		RH16		3.250	2.600
Paket Udobnost (Vozačevo sjedalo sa suspenzijom, automatski klima uređaj, automatsko upravljanje svjetla i automatski brisači, upravljač i ručica mjenjača presvučeni kožom), nije moguće uz J2RE		J2QZ		15.000	12.000
Paket Udobnost (Vozačevo sjedalo sa suspenzijom, automatski klima uređaj, automatsko upravljanje svjetla i automatski brisači, upravljač i ručica mjenjača presvučeni kožom), nije moguće uz J2RE	Samo Comfort Pack	J2QZ		7.500	6.000
Alarm volumetrijski, sa superzaključavanjem		WC05		3.250	2.600
Individualno sjedalo suvozača s podešavanjem visine, lumbalnim podešavanjem i naslonom za ruke		WM07		563	450
Metalik boja		OMM0		5.500	4.400
Popunjeni ukrasni poklopci kotača		SU01		475	380
Gume AllSeason 225/70 R15C M+S na 330, 333, 335		MI32		2.250	1.800
Gume AllSeason 225/75 R16C M+S na 435		MI32		2.625	2.100
Stražnja vrata s otvaranjem do 270°		LL02		2.875	2.300
Prošireni vanjski retrovizori (2200mm), nije moguće sa HU02	Samo za šasiju	RX01		475	380
Prošireni vanjski retrovizori (2350mm), nije moguće sa HU02	Samo za šasiju	RX05		650	520
Utičnica za transformator	U seriji na šasija, sanduk	J101		925	740
Webasto dodatno grijanje za brže postizanje radne temperature motora i temperature u prostoru za putnike, s mogućnošću programiranja (grijanje nije namijenjeno dugotrajnom - samostalnom grijanju vozila noću)	Samo za 435	XY01		10.000	8.000
Prednje zavjesice + Stražnje zavjesice	Samo za furgon	PE03		938	750
Zaštita poda teretnog prostora od drva (nije dostupno na produženoj kabini)		GG01		6.250	5.000
Stražnji ovjes za veću udobnost (na izvedbama furgon 330, 333 i 335)	Nije dostupno uz UA04	SE04		1.213	970
Stražnji pneumatski ovjes, podesive visine	Nije moguće sa SE08	UA04		15.000	12.000
Ojačanje zadnje osovine		SE08		1.313	1.050

Sve navedene cijene su neobavezujuće, preporučene cijene, uključuju 25 % PDV. Za sve detaljnije informacije o cijenama i ponudi, obratite se ovlaštenom Peugeot koncesionaru. Zadržavamo pravo promjene verzija modela, strukture, opreme, tehničkih karakteristika i cijena bez obaveze prethodne najave.

# TEHNIČKE KARAKTERISTIKE BOXER FURGON



Furgon 330	Furgon 333						Furgon 335						Furgon 435				Furgon s dva reda sjedala	
L1 H1	L2 H1		L2H2		L2 H2		L3 H2		L3 H3		L4 H2		L4 H3		333 L2H1	435 L4H2		
2,2 BlueHDi 120 S6S	2,2 BlueHDi 140 S6S	2,2 BlueHDi 140 S6S	2,2 BlueHDi 165 S6S	2,2 BlueHDi 120 S6S	2,2 BlueHDi 140 S6S	2,2 BlueHDi 165 S6S	2,2 BlueHDi 120 S6S	2,2 BlueHDi 140 S6S	2,2 BlueHDi 165 S6S	2,2 BlueHDi 140 S6S	2,2 BlueHDi 165 S6S	2,2 BlueHDi 140 S6S	2,2 BlueHDi 165 S6S	2,2 BlueHDi 140 S6S	2,2 BlueHDi 165 S6S	2,2 BlueHDi 140 S6S	2,2 BlueHDi 140 S6S	

U primjeni od 01.08.2020. (proizvodnja od 01.09.)

Vanjske dimenzije	Dužina (m)	4,965	5,413						5,998						6,365				5,413	6,365			
	Širina bez retrovizora (m)	2,050																					
	Visina (m)	2,254				2,522						2,760				2,522	2,760	2,254	2,522				
	Visina utovarnog praga (m)	od 0,535 do 0,565																					
	Međuosovinski razmak (m)	3,000	3,450						4,035						3,450	4,035							
Unutarnje dimenzije	Prednji prevjes (m)	0,948																					
	Stražnji prevjes (m)	1,015										1,380						1,015	1,380				
	Volumen tovarnog prostora (m3)	8	10	11,5						13	15	15	17	5,96	10,35								
Dimenzije otvora	Maksimalna duljina teretnog prostora po podnici (m)	2,670	3,120						3,705						4,070				NP	NP			
	Širina između blatobrana kotača (m)	1,422																					
	Duljina teretnog prostora na visini 0,4 m (m)	2,46	2,91						3,55						3,92				2,07	3,02			
	Maksimalna visina (m)	1,662				1,932						2,172				1,932	2,172	1,662	1,932				
Dimenzije otvora	Maksimalna širina (m)	1,870																					
	Širina desnih kliznih vrata (m)	1,075	1,250																				
	Visina desnih kliznih vrata (m)	1,485				1,755												1,485	1,755				
	Visina stražnjih vrata (m)	1,520				1,790						2,030				1,790	2,030	1,520	1,790				
Mase i nosivost	Širina stražnjih vrata (m)	1,562																					
	Masa praznog vozila (kg) bez (s vozačem)	1875	1890	1930	1935	1940	1955	1960	1940	1955	1960	1990	2005	2010	2030	2035	2090	2095	2120	2125	NP	NP	
	Maksimalna masa prikolice s koč. (Kg)	2000	2500	2500														3000				NP	NP
	Najveća dopuštena masa vozila (Kg)	3000				3300						3500						3300	3500				
	Korisna nosivost (Kg)	1050	1035	1295	1290	1285	1270	1265	1485	1470	1465	1435	1420	1415	1395	1390	1335	1330	1305	1300	NP	NP	
	Maks. dopušteno opterećenje na prednjoj osovini (Kg)	1630		1750						1850						2100				1750	2100		
	Maks. dop. opt. na zadnjoj osovini (Kg)	1650				1900						2000						2400				1900	2400
Motori	Radna zapremina motora (cm3)	2179																					
	Broj cilindara / Raspored	4 / redni																					
	Broj ventila po cilindru	4																					
	Maksimalna snaga KW pri ok/min	88 pri 3500	103 pri 3750	103 pri 3750	121 pri 3750	88 pri 3500	103 pri 3750	121 pri 3750	88 pri 3500	103 pri 3750	121 pri 3750	88 pri 3500	103 pri 3500	121 pri 3750	103 pri 3750	121 pri 3750	103 pri 3750	121 pri 3750	103 pri 3750	121 pri 3750	103 pri 3750	103 pri 3750	
Petrošnja i performanse	Maksimalni okretni moment Nm pri ok/min	310 pri 1500	340 pri 1750	340 pri 1750	370 pri 1750	310 pri 1500	340 pri 1500	370 pri 1750	310 pri 1500	340 pri 1750	370 pri 1750	310 pri 1500	340 pri 1750	370 pri 1750	310 pri 1500	340 pri 1750	370 pri 1750	340 pri 1750	370 pri 1750	340 pri 1750	370 pri 1750	340 pri 1750	
	Maksimalna brzina (Km/h)	155	160	160	160	155	160	160	155	160	160	155	160	160	160	160	160	160	160	160	160	160	
	Građska vožnja (l/100 km)	5,9/6,1	5,9/6,1	5,9/6,1	5,9/6,1	6,1/6,3	6,2/6,5	6,2/6,4	6,1/6,3	6,2/6,4	6,2/6,4	6,1/6,3	6,3/6,5	6,3/6,5	6,7/6,9	6,7/6,9	6,3/6,5	6,2/6,4	6,8/7	6,7/7	NP	NP	
	Izvangradska vožnja (l/100 km)	5,9/6,1	5,8/6	5,8/6	5,9/6	6,3/6,5	5,8/6	5,9/6,1	6,3/6,5	5,8/6	5,9/6,1	6,3/6,5	6/6,2	6/6,2	6/6,3	6/6,3	6/6,2	6/6,2	6,2/6,4	6,2/6,4	NP	NP	
	Mješovita vožnja (l/100 km)	5,9/6,1	5,8/6,1	5,8/6,1	5,9/6,1	6,2/6,4	6,1/6,3	6,1/6,3	6,2/6,4	6,1/6,3	6,2/6,5	6,2/6,4	6,2/6,4	6,4/6,7	6,4/6,7	6,2/6,5	6,3/6,5	6,5/6,8	6,5/6,7	NP	NP		
	Emisija CO2 mješovita (g/km)	155/160	153/159	153/159	154/160	163/169	159/166	160/165	160/165	159/166	160/165	160/170	162/168	162/168	169/175	169/175	163/170	163/169	172/179	174/177	NP	NP	
	Volumen spremnika za gorivo (lit)	90 + 15 za AdBlue																					
Mjenjač, kočnice, gume i ovjes	Broj stupnjeva prijenosa mjenjača	6																					
	Tip guma u seriji (330, 333, 335)	215/70R 15C 109/107S; 225/70 R15C 112/1110S; 225/70 R15C 112/110R M+S																					
	Tip guma u seriji (435)	215/75 R16C 116/114R; 225/75 R16C 118/116R; 225/75 R16C 116/114R M+S																					
	Kočnice prednje / stražnje	Ventilirani diskovi / Diskovi																					
	Prednji ovjes	Neovisni ovjes tip pseudo McPherson s spiralnim oprugama, teleskopskim hidrauličnim amortizerima i stabilizatorom																					
Stražnji ovjes	Uzdružni list opruge s teleskopskim hidrauličnim amortizerima																						

Sve navedene cijene su neobavezujuće, preporučene cijene, uključuju 25 % PDV. Za sve detaljnije informacije o cijenama i ponudi, obratite se ovlaštenom Peugeot koncesionaru.

Zadržavamo pravo promjene verzija modela, strukture, opreme, tehničkih karakteristika i cijena bez obaveze prethodne najave.

# TEHNIČKE KARAKTERISTIKE BOXER ŠASIJA



	ŠASIJA S KABINOM					ŠASIJA S DUPLOM KABINOM				
	335 L2S	435 L3	435 L3	435 L4	435 L4	435 L3	435 L3	435 L4	435 L4	
	2.2 BlueHDi 140 S6S	2.2 BlueHDi 140 S6S	2.2 BlueHDi 165 S6S	2.2 BlueHDi 140 S6S	2.2 BlueHDi 165 S6S	2.2 BlueHDi 140 S6S	2.2 BlueHDi 165 S6S	2.2 BlueHDi 140 S6S	2.2 BlueHDi 165 S6S	
Vanjske dimenzije	Dužina (m)	5,606	5,843		6,206		5,843	6,206	6,206	
	Širina bez retrovizora (m)	2,050								
	Visina (m)	2,254								
	Visina šasijske (m)	0,640 - 0,652								
	Međuosovinski razmak (m)	3,800	4,035		4,035		4,135	4,135	4,135	
	Prednji prevjes (m)	0,948								
	Stražnji prevjes (m)	0,96	0,96		1,325		0,96	1,225	1,225	
	Dužina od zadnje osovine do zadnjeg kraja nadogradnje (m) *	2,280								
	Maksimalna dužina nadogradnje (m) *	4,780								
	Maksimalna visina nadogradnje od poda (m) *	3,500								
	Udaljenost od zadnjeg kraja kabine do zadnje osovine (m)	2,410								
	Udaljenost od zadnjeg kraja kabine do prednje osovine (m)	1,420								
	Maksimalna širina nadogradnje s standardnim retrovizorima (m) *	2,100								
	Maksimalna širina nadogradnje s proširenim retrovizorima (2200 mm) (m) *	2,200								
	Maksimalna širina nadogradnje s proširenim retrovizorima (2350 mm) (m) *	2,350								
	Masa i r	Maksimalna masa prikolice s kočnicama (Kg)	2500	3000			3000			
Najveća dopuštena masa vozila (Kg)		3500								
Motori	Radna zapremina motora (cm3)	2179								
	Broj cilindara / Raspored	4 / redni								
	Broj ventila po cilindru	4								
	Maksimalna snaga KW / KS pri ok/min	103 pri 3500	103 pri 3500	122 pri 3750	103 pri 3500	122 pri 3750	103 pri 3500	122 pri 3750	103 pri 3500	122 pri 3750
	Maksimalni obrtni moment Nm pri ok/min	340 pri 1500	340 pri 1500	370 pri 1500	340 pri 1500	370 pri 1500	340 pri 1500	370 pri 1500	340 pri 1500	370 pri 1500
	Norma zaštite okoliša	Euro 6								
Prestojna i performanse	Maksimalna brzina (Km/h)	160	160	160	160	160	160	160	160	
	Gradska vožnja (l/100 km)	6,7	6,7	6,7	6,7	6,7	6,7	6,7	6,7	
	Izvangradska vožnja (l/100 km)	7,3	7,3	7,4	7,3	7,4	7,3	7,4	7,4	
	Mješovita vožnja (l/100 km)	7,1	7,1	7,1	7,1	7,1	7,1	7,1	7,1	
	Emisija CO2 mješovita (g/km)	186	186	186	186	186	186	186	186	
Mjenjači, kočnice, gume i ovjes	Broj stupnjeva prijenosa mjenjača	6								
	Tip guma u seriji	215/70 R15C, 215/75 R16C, 215/75 R16C								
	Kočnice prednje / Kočnice stražnje	Ventilirani diskovi / Diskovi								
	Prednji ovjes	Neovisni ovjes tip pseudo McPherson s spiralnim oprugama, teleskopskim hidrauličnim amortizerima i stabilizatorom								
	Stražnji ovjes	Uzdužni list opruge s teleskopskim hidrauličnim amortizerima								

\* Navedene dimenzije su granične vrijednosti koje odgovaraju najpovoljnijem slučaju u smislu raspodjele težine, ispravnog stanja i punog opterećenja. Položaj težišta mora se sustavno provjeravati.

# TEHNIČKE KARAKTERISTIKE BOXER SANDUK



		SANDUK S KABINOM				SANDUK S DUPLOM KABINOM			
		435				435			
		L3 2.2 BlueHDi 140 S6S	L3 2.2 BlueHDi 165 S6S	L4 2.2 BlueHDi 140 S6S	L4 2.2 BlueHDi 165 S6S	L3 2.2 BlueHDi 140 S6S	L3 2.2 BlueHDi 165 S6S	L4 2.2 BlueHDi 140 S6S	L4 2.2 BlueHDi 165 S6S
Vanjske dimenzije	Dužina (m)	6,328		6,693		6,228		6,678	
	Širina bez retrovizora (m)	2,1							
	Visina (m)	2,254				2,254			
	Međuosovinski razmak (m)	4,035							
	Prednji prevjes (m)	0,948							
	Stražnji prevjes (m)	1,345	1,345	1,71	1,71	1,345		1,71	
	Visina utovarnog praga (m)	0,910 - 0,954							
Dimenzije sanduka	Duljina (m)	3,833	3,833	4,260	4,260	2,950		3,400	
	Vanjska širina (m)	2,100							
	Unutarnja širina (m)	2,034							
	Visina bočnih stranica (m)	0,400							
Masa i nos	Maksimalna masa prikolice s kočnicama (Kg)	3000							
	Najveća dopuštena masa vozila (Kg)	3500							
Motori	Radna zapremina motora (cm <sup>3</sup> )	2179							
	Broj cilindara / Raspored	4 / redni							
	Broj ventila po cilindru	4							
	Maksimalna snaga KW / KS pri ok/min	103 pri 3500	122 pri 3750	103 pri 3500	122 pri 3750	103 pri 3500	122 pri 3750	103 pri 3500	122 pri 3750
	Maksimalni obrtni moment Nm pri ok/min	340 pri 1500	370 pri 1500	340 pri 1500	370 pri 1500	340 pri 1500	370 pri 1500	340 pri 1500	370 pri 1500
	Norma zaštite okoliša	Euro 6							
Petrošnja i performanse	Maksimalna brzina (Km/h)	160	160	160	160	160	160	160	160
	Gradska vožnja (l/100 km)	6,7	6,7	6,7	6,7	6,7	6,7	6,7	6,7
	Izvangradska vožnja (l/100 km)	7,3	7,4	7,3	7,4	7,3	7,4	7,3	7,4
	Mješovita vožnja (l/100 km)	7,1	7,1	7,1	7,1	7,1	7,1	7,1	7,1
	Emisija CO <sub>2</sub> mješovita (g/km)	186	186	186	186	186	186	186	186
Mjenjači, kočnice, gume i ovjesi	Broj stupnjeva prijenosa mjenjača	6							
	Tip guma u seriji	225/75 R16C, 215/75 R16C							
	Kočnice prednje / Kočnice stražnje	Ventilirani diskovi / Diskovi							
	Prednji ovjes	Neovisni ovjes tip pseudo McPherson s spiralnim oprugama, teleskopskim hidrauličnim amortizerima i stabilizatorom							
	Stražnji ovjes	Uzdužni list opruge s teleskopskim hidrauličnim amortizerima							

Tehničke karakteristike su informativnog karaktera. Konačne vrijednosti za određeno vozilo nalaze se na homologaciji pojedinog vozila.

# PEUGEOT BOXER ŠASIJA & SANDUK



Šasija s kabinom

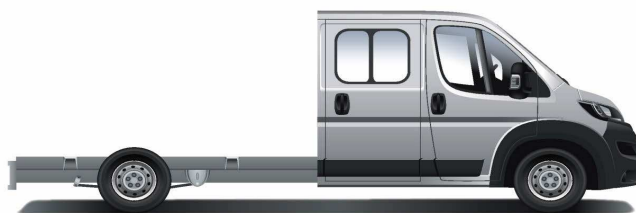

Šasija s dvostrukom kabinom



Sandučar s kabinom



Sandučar s dvostrukom kabinom

## Dimenzije SANDUKA (mm)

VARIJANTA		Dužina vozila	Širina sanduka		Korisna dužina	Visina stranica
			Korisna	Puna		
Kabina	L3	6328	2034	2100	3833	400
	L4	6693			4260	
Dvostruka kabina	L3	6228	2034	2100	2950	400
	L4	6678			3400	

Visina prve stranice sanduka kod kabine iznosi 1465 mm:



# PEUGEOT BOXER

## VANJSKE DIMENZIJE

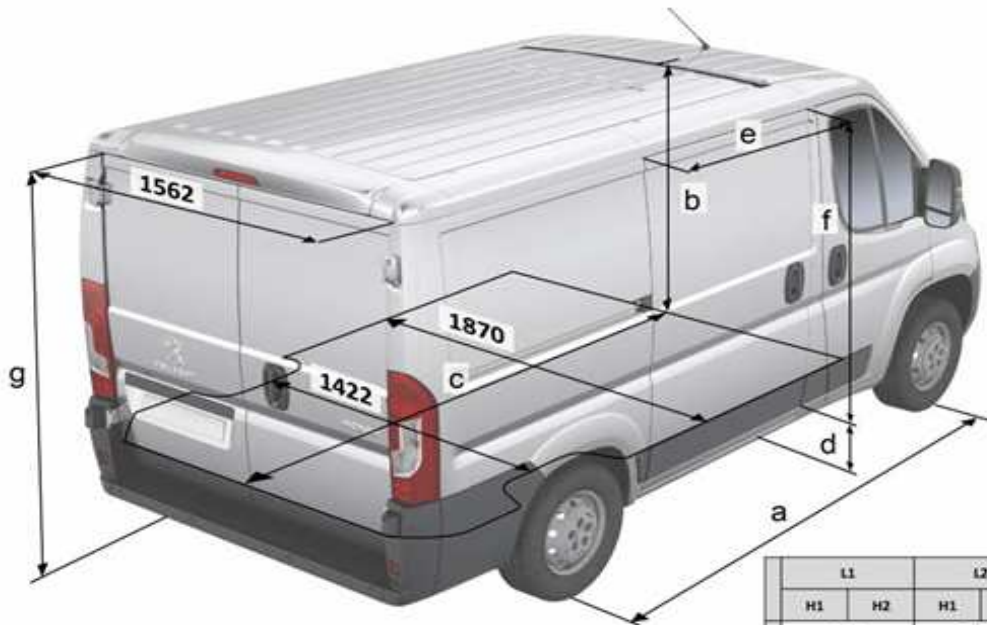

	L1		L2		L3		L4	
	H1	H2	H1	H2	H2	H3	H2	H3
a	3000		3450		4035		4035	
b	1662	1932	1662	1932	1932	2172	1932	2172
c	2670		3120		3705		4070	
d	493 / 602							
e	1075		1250		1250		1250	
f	1485	1755	1485	1755	1755		1755	
g	1520	1790	1520	1790	1790	2030	1790	2030



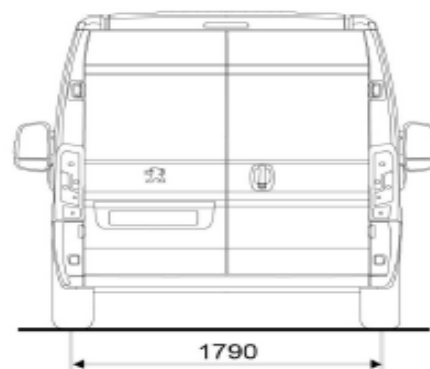
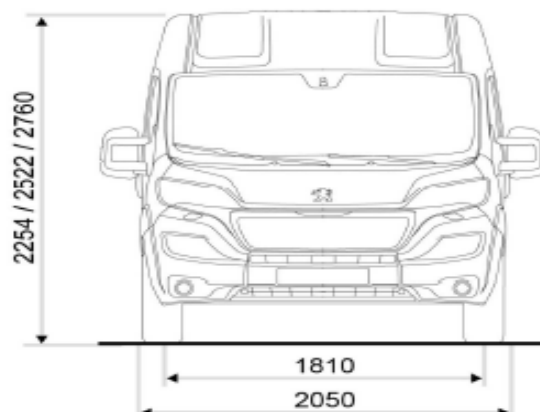
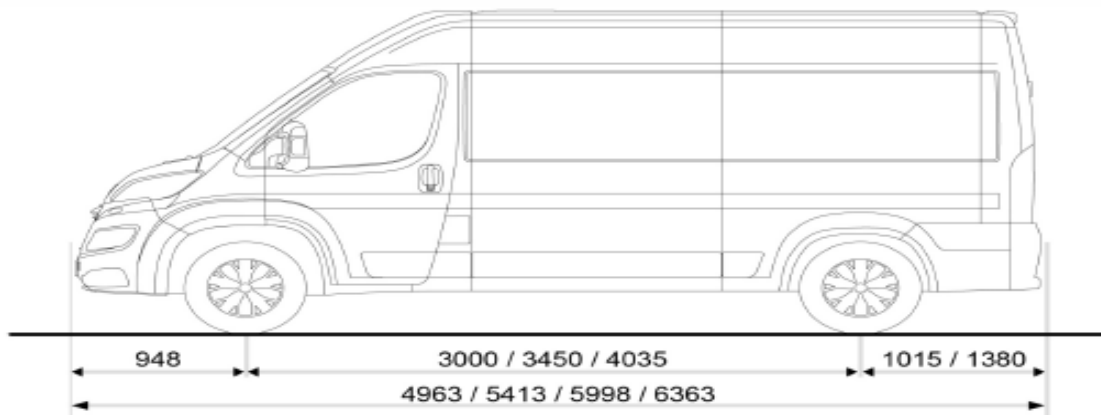





( mm )











## ZAPREMINA TERETNOG PROSTORA I NOSIVOST

### PEUGEOT BOXER FURGON

#### ZAPREMINA TERETNOG PROSTORA

L1	L2	L3	L4	I
		 15 m <sup>3</sup>	 17 m <sup>3</sup>	H3
 9,5 m <sup>3</sup>	 11,5 m <sup>3</sup>	 13 m <sup>3</sup>	 15 m <sup>3</sup>	H2
 8 m <sup>3</sup>	 10 m <sup>3</sup>			H1

#### NAJVEĆA DOPUŠTENA MASA VOZILA

L1	L2	L3	L4	E
		 3,3t/3,5t/4t	 3,5t/4t	H3
 3t/3,3t/3,5t	 3t/3,3t/3,5t/4t	 3,3t/3,5t/4t	 3,5t/4t	H2
 2,8t/3t/3,3t/3,5t/4t	 3t/3,3t/3,5t			H1

## BOJE I OBLOGE UNUTRAŠNOSTI

### PEUGEOT BOXER FURGON

Nemetalik boje					Metalik boje				
Bijela nemetlik	Plava Imperial	Žuta Carioca	Plava line	Crvena Tiziano	Siva Artense	Golden white	Plava Lago Azzuro	Crvena Profond	Siva Graphite
WPP0	4PR0	B1P0	5VP0	1XP0	F4M0	H8M0	4FM0	1QM0	E9M0

Furgon	Tkanina DARKO - 35FX		•	•	•	•	•	•	•	•	•
			•	•	•	•	•	•	•	•	•

Furgon	Tkanina Achille ORANGE - RYFH(opcija)		•	•	•	•	•	•	•	•	•
			•	•	•	•	•	•	•	•	•

#### DOSTUPNE BOJE



Réf. : COLOR\_WPP0



Réf. : COLOR\_4PR0



Réf. : COLOR\_B1P0



Réf. : COLOR\_5VP0



Réf. : COLOR\_1XP0



Réf. : COLOR\_ZRM0



Réf. : COLOR\_H8M0



Réf. : COLOR\_4FM0



Réf. : COLOR\_1QM0



Réf. : COLOR\_E9M0

Ostale nijanse specijalnih boja potražite kod vašeg ovlaštenog koncesionara vozila Peugeot



## MREŽA I USLUGE

Ako izaberete Peugeot, na usluzi vam stoji i široka mreža ovlaštenih koncesionara koji svojom profesionalnošću, kvalitetom opreme i kvalitetom usluge garantiraju vaše zadovoljstvo. Na taj ćete način biti sigurni da ste se obratili stručnjaku za Peugeot vozila, koji će vas saslušati, razumijeti vaše potrebe i na njih efikasno odgovoriti. Što bi moglo da vas uvjeri da se odlučite za dugoročnu suradnju?

### ZBOG VAŠE SIGURNOSTI

#### PEUGEOT ASSISTANCE

Kao vlasnik novog Peugeota na raspolaganju vam stoji usluga Peugeot Assistance - besplatne pomoći u slučaju kvara na vozilu, 24 sata na dan, 7 dana u tjednu, pod uvjetom da nazovete telefonski broj PEUGEOT ASSISTANCE

**080 0 24 24 77\***

\*Pozivom besplatnog telefonskog broja iz inozemstva **+385 1 66 11 479**, 24 sata dnevno, 365 dana u godini.

#### BUTIK PEUGEOT

Sveobuhvatan asortiman dodatne opreme i originalne Peugeot opreme koja je specijalno dizajnirana za vaše vozilo. Pogledajte i katalog, u kojem su prezentirani Peugeotovi proizvodi i dodatna oprema sa znakom Peugeot, i izaberite ih za sebe ...ili kao poklon. Izbor originalnih Peugeot rezervnih dijelova. Kvaliteta, sigurnost i pouzdanost su zagarantirani jer je radi vaše sigurnosti svaki originalni Peugeotov rezervni dio testiran i strogo provjeren. Svi rezervni dijelovi i posao koji je obavljen u Peugeot mreži imaju jednogodišnju garanciju.

#### PEUGEOT GARANCIJA

Kvaliteta je za Peugeot stanje duha: prednosti unutar mreže prodavača i serviseri, opća - ugovorna dvogodišnja garancija, 2-godišnja garancija na boju i 5-godišnja garancija na koroziju(!).

#### PEUGEOT NA INTERNETU

Otkrijte Peugeot na Internetu, utipkajte našu adresu:  
<http://www.peugeot.hr>. Na internacionalnu stranicu možete doći i direktno:  
<http://www.peugeot.com>

Ugljikov dioksid (CO<sub>2</sub>) jedan je od stakleničkih plinova koji najviše doprinosi efektu globalnog zatopljenja. Emisije zagađivača zraka iz prometa doprinose pogoršanju kvalitete zraka i utječu pretežno na povećane koncentracije prizemnog ozona, lebdećih čestica PM10 i PM2,5 i dušikovog oksida.

Dodatne informacije o potrošnji goriva možete pronaći na stranici sa tehničkim karakteristikama. Detaljne ekološke informacije o novim osobnim vozilima možete pronaći u vodiču o ekonomičnosti potrošnje goriva i emisije CO<sub>2</sub>, kod svojeg koncesionara ili na internet stranici **www.peugeot.hr**

Fotografije su samo ilustrativnog karaktera jer trenutno raspoložive tehnike reprodukcije fotografija ne omogućuju vjeran prikaz boja karoserije i obloga sjedala.

OVLAŠTENI PRODAVAČ VOZILA PEUGEOT: ■ ■



Sve navedene cijene su neobavezujuće, preporučene cijene, uključuju 25 % PDV. Za sve detaljnije informacije o cijenama i ponudi, obratite se ovlaštenom Peugeot koncesionaru. Zadržavamo pravo promjene verzija modela, strukture, opreme, tehničkih karakteristika i cijena bez obaveze prethodne najave.